

DEFINICE STANDARTIZACE MATERIÁLŮ

ÚSPORY ENERGIÍ – ZATEPLENÍ OBJEKTU Obecního úřadu

Vranov

Obec Vranov

PROVÁDĚCÍ PROJEKTOVÁ DOKUMENTACE

Místo stavby:	čp. 16 st.p.č.4 k.ú. Vranov u Čerčan 785351
Investor:	Obec Vranov Č.p. 16 Čerčany 257 22
Projektant:	PETR POPELKA Člen ČKAIT 0001398 Samechov 68 257 24 Chocerady
Vypracoval:	Petr Popelka
Datum:	6/2014

1. Základní charakteristika

Obsahem této části je specifikace minimálních technických požadavků resp. parametrů dle zpracované projektové dokumentace v rámci snížení energetické náročnosti objektu. V rámci zateplení objektu bude provedena výměna všech výplní otvorů zdvojené okna a dveře. Tyto výplně budou nahrazeny novými plastovými okny vícekomorového systému se zasklením izolačním dvojsklem. Dále dojde k zateplení fasád v nadzemních částech objektu, a to kontaktním zateplovacím systémem s izolantem tvořeným fasádním polystyrenem EPS tl. 160mm. Zateplení fasády bude předcházet odstranění veškerých prvků na fasádě (příp. orientační desky, žebřík, držák vlajek, klempířské konstrukce – oplechování, svody parapety, okapy), které budou po provedení zateplení vráceny na původní místo, přičemž dojde k jejich přepojení, nastavení konzol o tl. izolantu, popřípadě úpravy velikosti a uchycení, zejména u svítidel a svodů. Poslední částí zateplování bude provedení zateplení nejvyšších stropů. Zateplení stropu bude provedeno deskami z minerální vlny o tl. 280 mm.

2. Seznam materiálů a výrobků

- Izolační desky z minerální plsti
- izolační desky z pěnového polystyrenu
- oplechování
- plastová okna
- kontaktní zateplovací systém

3. Minimální technické parametry na dodávaný materiál nebo systém:

3.1 Izolační desky z minerální plsti

- minimální deklarovaný součinitel tepelné vodivosti: $\lambda_D = 0,036 \text{ W/m.K}$
- rozměry desek: 1 200x600mm
- hmotnost: $>40 \text{ kg/m}^3$
- minimální měrná kapacita: $c_d = 800 \text{ J/kg.K}$
- minimální třída reakce na oheň EN 13501-1: třída A1
- minimální charakteristická hodnota zatížení: $0,40 \text{ kN/m}^3$
- minimální bod tání: 1000°C
- obecné požadavky: nehořlavost, akustické vlastnosti, vodoodpudivou, ekologická nezávadnost, nízký difuzní odpor, odolnost proti dřevokazným škůdcům, hlodavcům, hmyzu, rozměrová stabilita

Normy

ČSN EN 1990	Eurokód: Zásady navrhování konstrukcí
ČSN EN 1991	(Aplikovatelné části) Eurokód 1: Zatížení konstrukcí
ČSN 73 2901 (ETICS)	Provádění vnějších tepelně izolačních kompozitních systémů
ČSN EN 1090-1	Provádění ocelových konstrukcí a hliníkových konstrukcí – Část 1: Požadavky na posouzení shody konstrukčních dílců
ČSN 730540 1-4	Tepelná ochrana budov

ČSN 73 1901 Navrhování střech – Základní ustanovení.
 ČSN EN 1991-1-3 Zatížení konstrukcí - Část 1-3: Obecná zatížení - Zatížení sněhem
 ČSN P ENV 1991-2-4 Zásady navrhování a zatížení konstrukcí - Část 2-4: Zatížení konstrukcí -
 Zatížení větrem

3.2 Izolační desky z pěnového polystyrenu

- minimální deklarovaný součinitel tepelné vodivosti: $\lambda = 0,039 \text{ W/m.K}$
- rozměry desek: 1 000x500mm
- hmotnost: $>20 \text{ kg/m}^3$
- minimální měrná kapacita: $c_d = 18 \text{ J/kg.K}$
- minimální dlouhodobá nasákavost: 5%
- minimální pevnost v tlaku při 10% lin.def CS: 100kPa
- minimální bod tání: 1000°C
- minimální třída reakce na oheň EN 13501-1: třída E
- obecné požadavky: dobré tepelně izolační vlastnosti, mechanické vlastnosti, minimální hmotnost, ekologická a zdravotní nezávadnost, biologická neutralita, rozměrová stabilita, vysoká prodyšnost, minimální difuzní odpor

Normy

ČSN EN 1990 Eurokód: Zásady navrhování konstrukcí
 ČSN EN 1991 (Aplikovatelné části) Eurokód 1: Zatížení konstrukcí
 ČSN 73 2901 Provádění vnějších tepelně izolačních kompozitních systémů (ETICS)
 ČSN EN 1090-1 Provádění ocelových konstrukcí a hliníkových konstrukcí – Část 1:
 Požadavky na posouzení shody konstrukčních dílců
 ČSN 730540 1-4 Tepelná ochrana budov
 ČSN 73 1901 Navrhování střech – Základní ustanovení.
 ČSN EN 1991-1-3 Zatížení konstrukcí - Část 1-3: Obecná zatížení - Zatížení sněhem
 ČSN P ENV 1991-2-4 Zásady navrhování a zatížení konstrukcí - Část 2-4: Zatížení konstrukcí
 - Zatížení větrem

3.3 Oplechování

- systém: titanzinkový plech
- tloušťka plechu: 0,7mm
- barva: Šedá
- dodávka oplechování: včetně uchycovacích a podpůrných konstrukcí a příslušenství, u dešťových svodů dodávka včetně kotlíků, kolen, objímek, kolen a lapačů

Normy

ČSN 73 3610 Navrhování klempířských konstrukcí
 ČSN EN 612 Okapové žlaby a odpadní trouby na dešťovou vodu z plechu -
 Definice, klasifikace a požadavky

3.4 Plastová okna

- systém min. pětikomorový profil (rám 75mm, křídlo 78mm)
- okno: termoizolačním dvojsklo 4+16+4mm
($U_g=1,1W/m^2K$, $R_w=32dB$)
- kování: celoobvodové bezpečnostní se čtvrtou ventilační polohou – mikroventilační
- distanční rámeček: z plastpolypropylenu v kombinaci s potahem z ušlechtilé nerezové oceli tl. 0,1mm jakost „A“
- kvalitativní třída:
- barva barevná - dle výběru investora/barevná - dle výběru investora
- kliky: samočinné blokování proti neoprávněnému posunutí okenního kování a otočení čtyřhranu z venku s plným zakrytím šroubů, polohovací se stabilizací poloh otevírání (ocelová s poplastováním)
- obecné požadavky: dodávka oken včetně osazení, olištování, vyplnění osazovacích spar PUR pěnou, osazovací spáry musí být zakryty, na interiérové straně parotěsně uzavřeny (kryty parotěsnou páskou), na vnější straně opatřeny proti zatékání srážkové vody (kryty difúzně propustnou páskou)
- v systémovém provedení dodavatele, okna budou dodány včetně všech osazovacích a nastavovacích profilů, těsnícího a kotevního materiálu, výztužných profilů tl. min 2mm, lištování, tmelení lemovacích a napojovacích profilů
- poznámka: rozměry oken nutno doměřit na stavbě, rozměry oken jsou uvedeny modulově, pro určení přesných výrobků je nutno postupovat podle technologického předpisu výrobce, tj. zejména doměřit stavební otvor a odečíst na každé straně předepsaný rozměr (10-15mm)
- není povoleno ke kotvení oken do stávající konstrukce použití tzv. turbošroubů

Normy

ČSN EN ISO 10077-1	Tepelné chování oken, dveří a okenic - Výpočet součinitele prostupu
	tepla
ČSN P ENV 1627	Okna, dveře, uzávěry - Odolnost proti násilnému vniknutí -
Požadavky	a klasifikace
ČSN EN 12207	Okna a dveře - Průvzdušnost - Klasifikace
ČSN EN 12208	Okna a dveře - Vodotěsnost - Klasifikace
ČSN EN 12210	Okna a dveře - Odolnost proti zatížení větrem - Klasifikace
ČSN EN 12400	Okna a dveře - Mechanická trvanlivost - Požadavky a klasifikace
ČSN EN 13115	Okna - Klasifikace mechanických vlastností - Svislé zatížení, kroucení a
	ovládací síly

3.5 Kontaktní zateplovací systém

Ucelený vnější tepelně izolační kontaktní systém (dále jen ETICS) bude dodán v kvalitativní třídě A - vymezené Technickými pravidly TP CZB 05-2007 Cechu pro zateplování budov ČR (dále jen CZB. Veškeré podmínky určující provádění vybraného ETICS budou při jeho realizaci v souladu s ČSN 73 2901 – Provádění vnějších tepelně izolačních kompozitních systémů (ETICS).

Kontaktní zateplovací systém se skládá z :

lepící hmota

- systém: jednosložková prášková lepící a stěrková hmota na bázi cementu pro lepení polystyrenu (EPS)
- propustnost vodních par: maximálně $\mu = 20$
- přídržnost po mrazu: polystyren: minimálně 0,08 MPa
- přídržnost k podkladu: polystyren min. 0,08 MPa

izolační desky EPS

- minimální deklarovaný součinitel tepelné vodivosti: $\Lambda = 0,031 \text{ W/m.K}$
- rozměry desek: 1 000x500mm
- hmotnost: minimálně 13,5kg/m³
- minimální měrná kapacita: $c_d = 18 \text{ J/kg.K}$
- minimální dlouhodobá nasákavost: 5%
- minimální pevnost v tlaku při 10% lin.def CS: 100kPa
- minimální třída reakce na oheň EN 13501-1: třída E
- tloušťka desek: 160mm
- obecné požadavky: dobré tepelně izolační vlastnosti, mechanické vlastnosti, minimální hmotnost, ekologická a zdravotní nezávadnost, biologická neutralita, rozměrová stabilita

stěrková hmota

- systém: jednosložková prášková lepící a stěrková hmota na bázi cementu pro lepení polystyrenu (EPS)
- propustnost vodních par: maximálně $\mu = 20$
- přídržnost po mrazu: polystyren: minimálně 0,08 MPa
- přídržnost k podkladu: polystyren min. 0,08 MPa

talířové hmoždinky

- průměr talíře: Minimálně 60 mm
- použití: zatlučovací talířová kotva s plastovým rozpěrným trnem k upevnění desek pro zdivo z plných cihel dle kategorie ETAG 014: A-B. Tělo hmoždinky musí být z rezuzdorného polypropylenu, trn z vyztuženého polyamidu.
 - minimální hloubka kotvení je 35mm (bez tloušťky omítky).

- pro okrajové pole 8ks/m², pro vnitřní část 6ks/m².

armovací sklotextilní tkanina

- systém: sklotextilní síťovinu se zvýšenou odolností proti účinkům alkálií, zkoušená podle ETAG 004. Tkanina ze skelných vláken lubrikovaná pro zvýšení alkalické odolnosti.

25x2mm
160g/m²

probarvený podkladní nátěr na bázi akrylátové disperze, připravený k přímému použití. Systémový podkladní nátěr pro tenkovrstvé omítky

cca 1,65kg/dm³
minimálně 70%.

- systém: průmyslově vyráběná jednosložková pastovitá tenkovrstvá omítka na bázi silikonsilikátu, určená do exteriéru. Škrábané a rýhované struktury.

Systémová součást zateplovacích systémů.

- zrnitost: 1,5mm
- objemová hmotnost cca 1,8kg/m³
- faktor difuzního odporu: 60-80
- barva: šedá

Normy

- ČSN 73 2901 Provádění vnějších tepelně izolačních kompozitních systémů (ETICS)
- ČSN 73 2902 Vnější tepelně izolační kompozitní systémy (ETICS) - Navrhování a použití mechanického upevnění pro spojení s podkladem
- ČSN 730540 1-4 Tepelná ochrana budov
- ČSN 73 0802 Požární bezpečnost staveb - Nevýrobní objekty.

PETR POPELKA
autorizovaný technik
v oboru technika prostředí staveb
specializace pozemní stavby
Člen ČKAIT 0001398
Samechov 68
257 24 Chocerady

V Pardubicích 06/2014

Obec Vranov
Č.p. 16
Čerčany 257 22

DETAILY ZATEPLENÍ

ETICS

ÚSPORY ENERGIÍ – ZATEPLENÍ OBJEKTU Obecního úřadu

Vranov

Obec Vranov

PROVÁDĚCÍ PROJEKTOVÁ DOKUMENTACE

D1 - detail ETICS v místě stropu nad částečně vytápěným prostorem - svislý řez

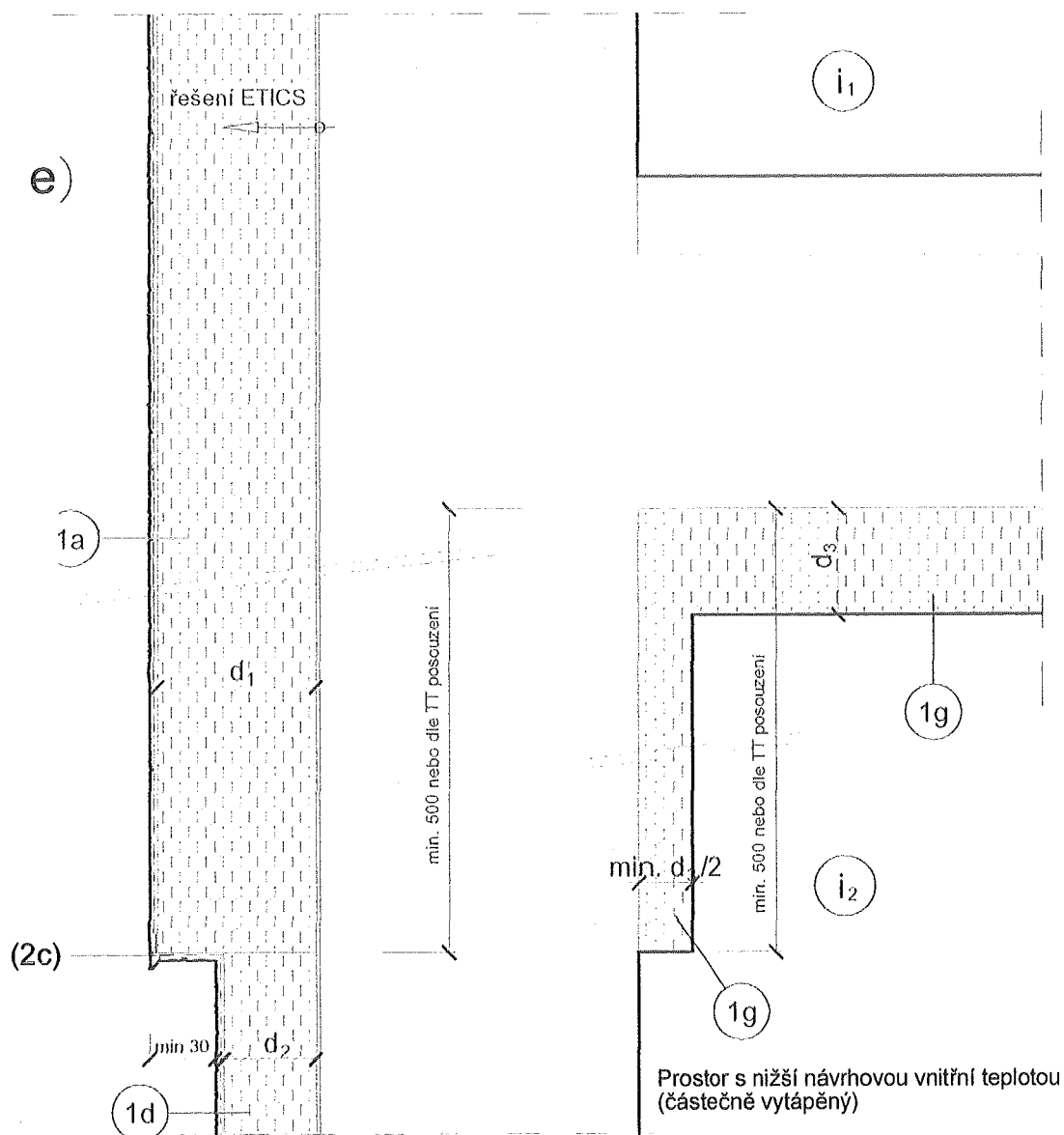

Tloušťky d_1 , d_2 , d_3 se stanoví tepelně technickým výpočtem

e) exteriér i_1) interiér vytápěný (i_2 interiér nevytápěný)

Stavební konstrukce

Tepelná izolace - EPS, XPS, MW

1a zateplení v ploše - tl. tepelné izolace dle TT výpočtu

1d zateplení v ploše soklu - tl. tepelné izolace dle TT výpočtu

1g zateplení vnitřního povrchu - tl. tepelné izolace dle TT výpočtu

2c ukončovací lišta s okapničkou

D2 - detail ukončení ETICS u nízké atiky při použití střešní hydroizolační fólie

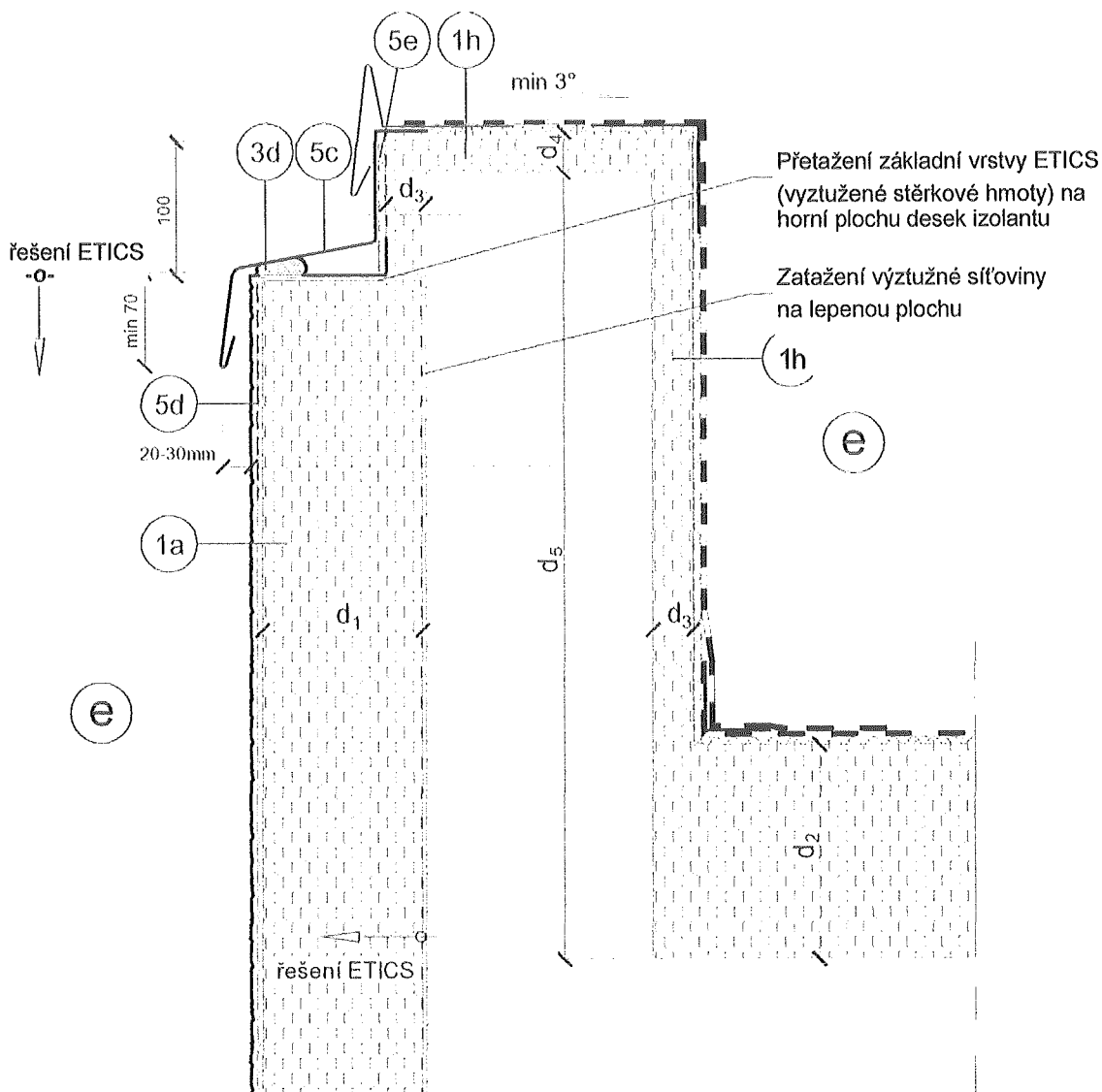

Tloušťky d_1 , d_2 , d_3 se stanoví tepelně technickým výpočtem
 Tloušťka d_3 min. 40mm, pokud tloušťky d_1 nebo d_2 jsou nejvýše 100mm. Pokud tloušťka d_1 nebo d_2 je větší než 100mm, je odpovídající d_3 min. 60mm
 Tloušťka $d_4 = 0$ při $d_5 > 500$ mm

exteriér

interiér

Stavební konstrukce

Tepelná izolace - EPS, XPS, MW

1a zateplení v ploše - tl. tepelné izolace dle TT výpočtu

1h zateplení vnějších ploch atiky - tl. tepelné izolace dle TT výpočtu

3d expandující těsnící páska

5c okapnice

5d kotvení okapnice na drátěné příponky k talířovým hmoždinkám

5e ochrana tepelné izolace netkanou textilií

D3 - detail ukončení ETICS u ploché střechy při použití střešní hydroizolační fólie

řešení ETICS

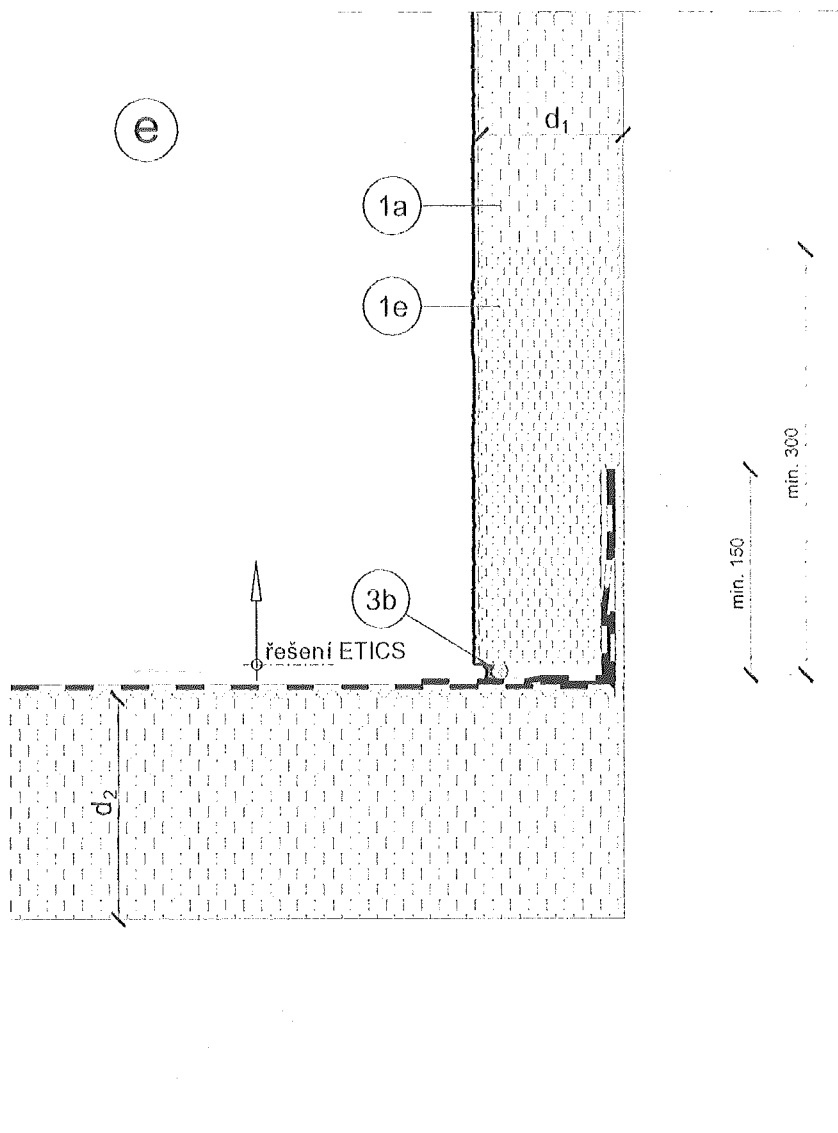

Tloušťky d_1 , d_2 se stanoví tepelně technickým výpočtem

e) exteriér (i) interiér

Stavební konstrukce

Tepelná izolace - EPS, XPS, MW

1a zateplení v ploše - tl. tepelné izolace dle TT výpočtu

1e zateplení soklu - desky tepelné izolace s dlouhodobou nasákavostí <2% - tl. tepelné izolace dle TT výpočtu

3b silikonový tmel vč. podkladního profilu a penetrace

D4 - detail ukončení ETICS u šikmé střechy

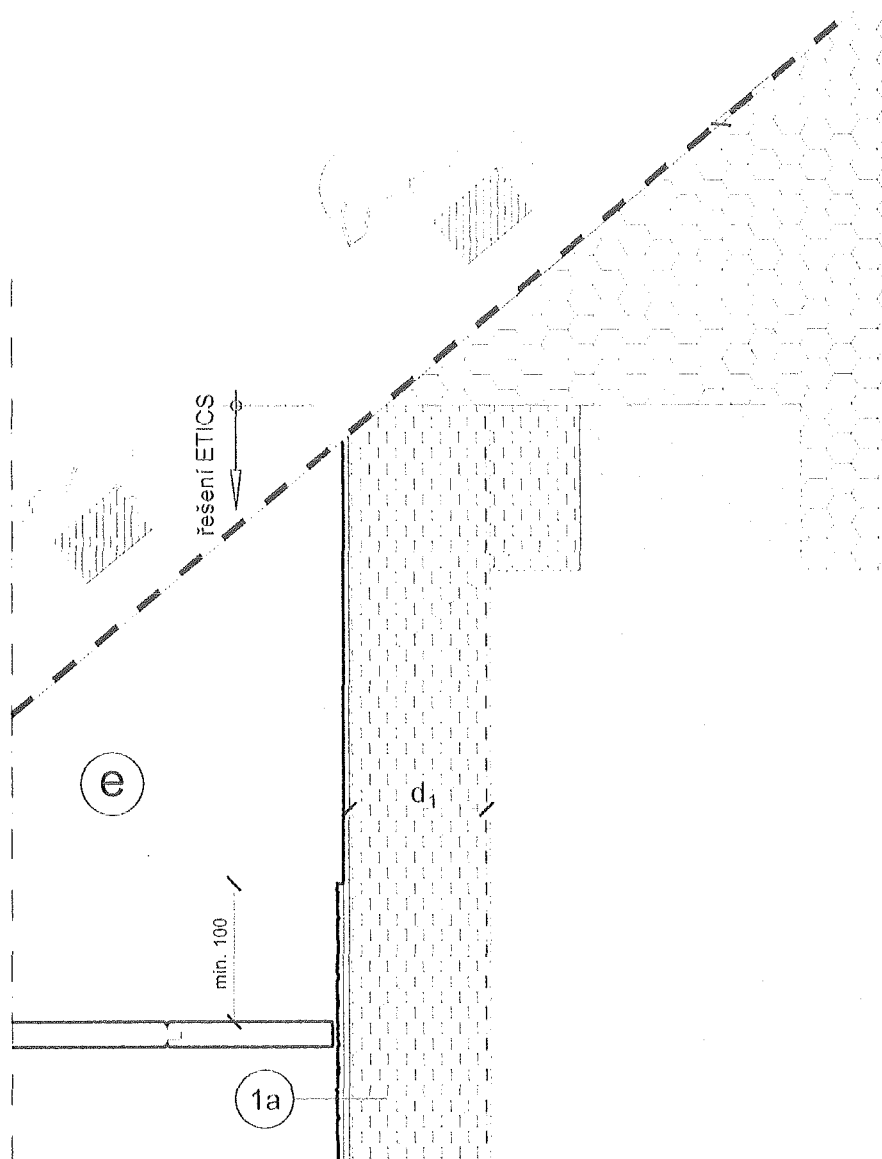

řešení ETICS

Tloušťka d_1 se stanoví tepelně technickým výpočtem

e) exteriér í i) interiér

Stavební konstrukce

Tepelná izolace - EPS, XPS, MW

1a zateplení v ploše - tl. tepelné izolace dle TT výpočtu

D5 - detail ukončení ETICS u terénu

Tloušťka d₁ se stanoví tepelné technickým výpočtem

exteriér MM interiér

Stavební konstrukce

Tepelná izolace - EPS, XPS, MW

Konečná povrchová úprava (e)
odolávající sněhu a ostřihu

Ce) f

1 a zateplení v ploše - tj. tepelné izolace dle TT výpočtu

1e zateplení soklu - desky tepelné izolace s dlouhodobou nasákavostí <2%

- tj. tepelné izolace dle TT výpočtu

6a betonová velkoformátová dlažba

6b štěrkový podsyp

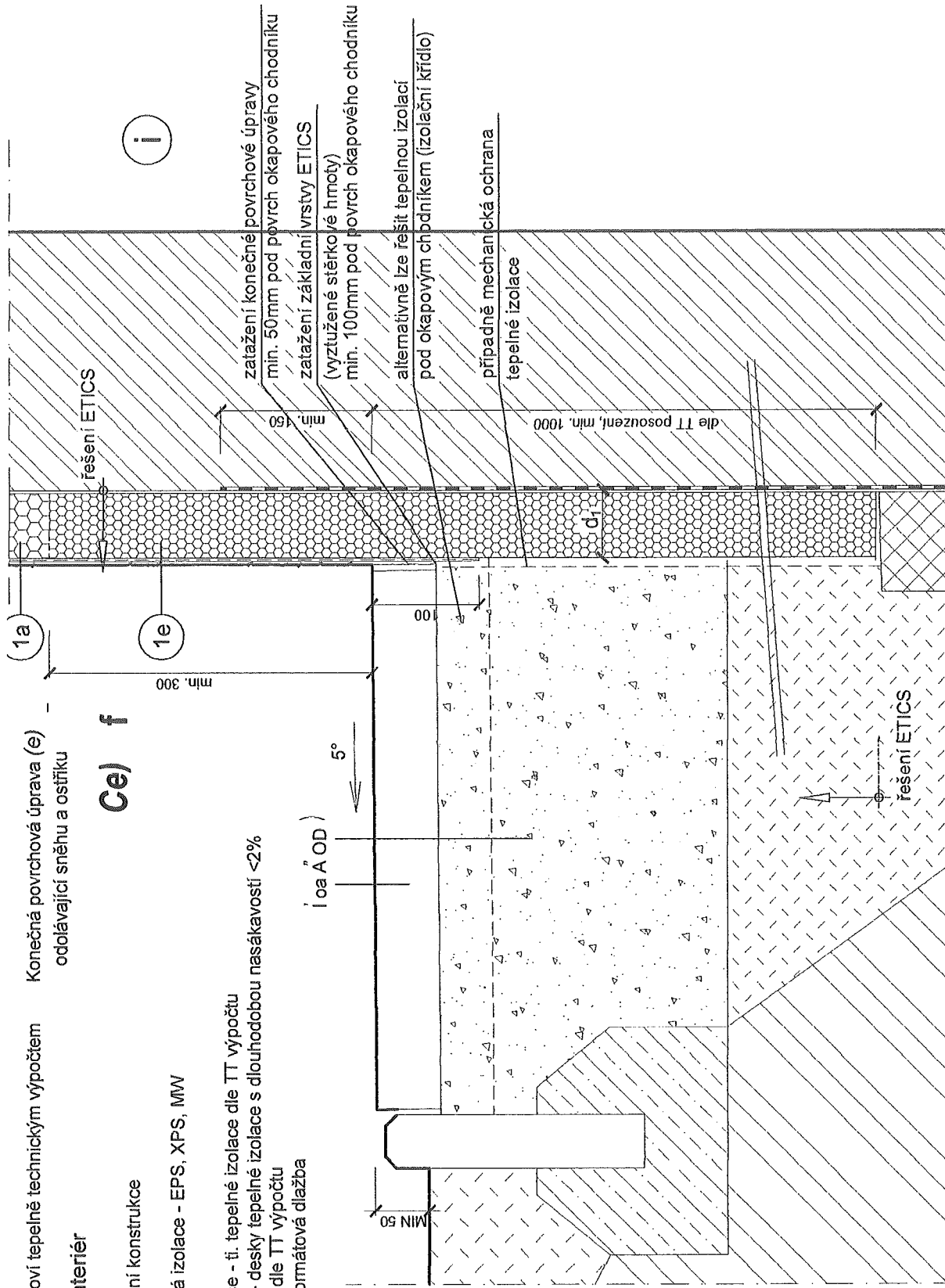

D6 - detail ETICS u podlahy lodžie / balkónu
 stropní konstrukce bez přerušného tepelného mostu v místě obvodového pláště

řešení ETICS

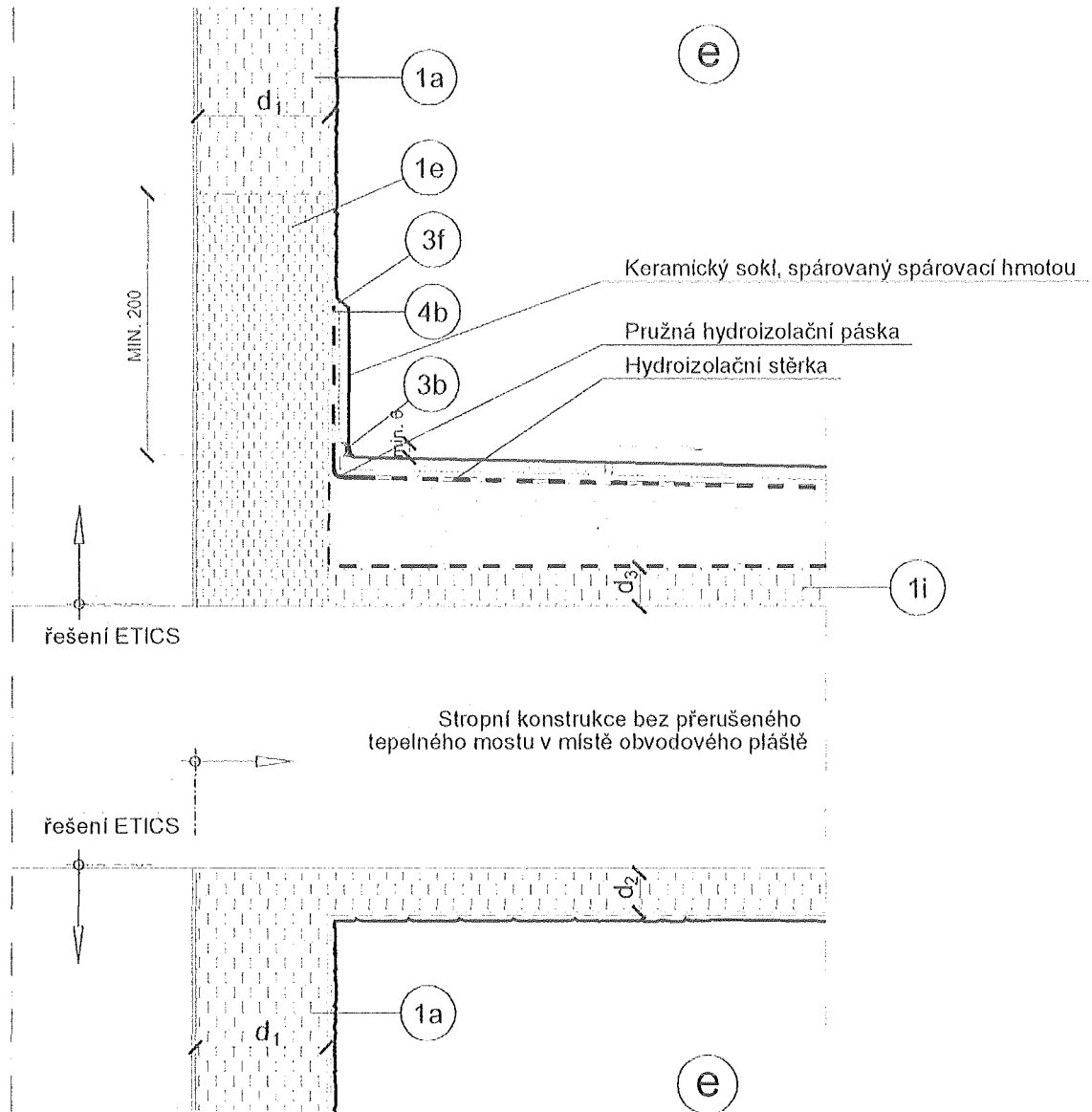

Tloušťky d_1 , d_2 , d_3 se stanoví tepelně technickým výpočtem

(e) exteriér (i) interiér

Stavební konstrukce

Tepelná izolace - EPS, XPS, MW

1a zateplení v ploše - tl. tepelné izolace dle TT výpočtu

1e zateplení soklu - nenasávkavé desky tepelné izolace - tl. tepelné izolace dle TT návrhu

1f zateplení prvků postupujících obvodovou stěnou - tl. tepelné izolace dle TT výpočtu

1i tepelná izolace podlahy - tl. tepelné izolace dle TT výpočtu

3b silikonový tmel vč. podkladního profilu a penetrace nebo profil pro pružné spojení

3f spárovací hmota nebo ukončovací profil

4b hydroizolační stěrka

D7 - detail ETICS na bočním ostění okna - vodorovný řez

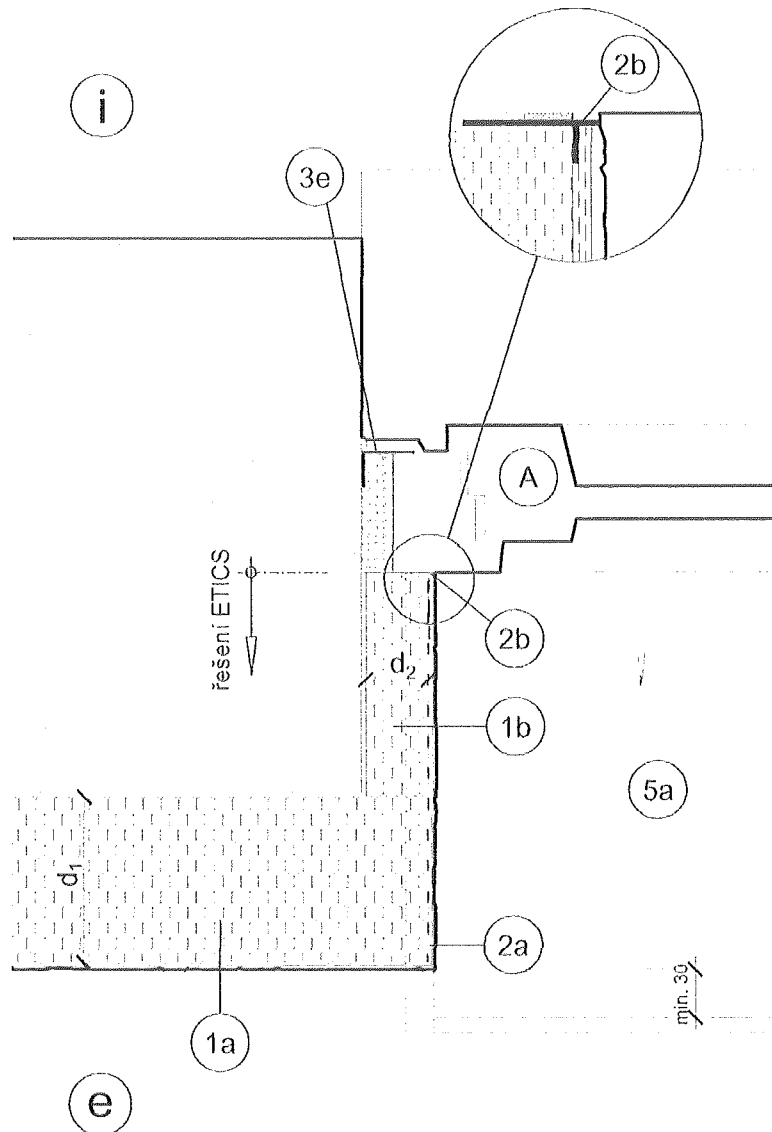

Tloušťky d_1 , d_2 se stanoví tepelně technickým výpočtem

(e) exteriér **(i)** interiér

Stavební konstrukce

Tepelná izolace - EPS, XPS, MW

A - výplň otvoru

1a zateplení v ploše - tl. tepelné izolace dle TT výpočtu

1b zateplení bočního ostění - tl. tepelné izolace dle TT výpočtu

2a nárožní lišta s integrovanou síťovinou

2b okenní připojovací profil s integrovanou síťovinou, vodotěsný uzávěr

3e parotěsný uzávěr

5a oplechování vnějšího parapetu s podložením separační strukturální fólií

D8 - detail ETICS na nadpraží okna (horní ostění) - svislý řez

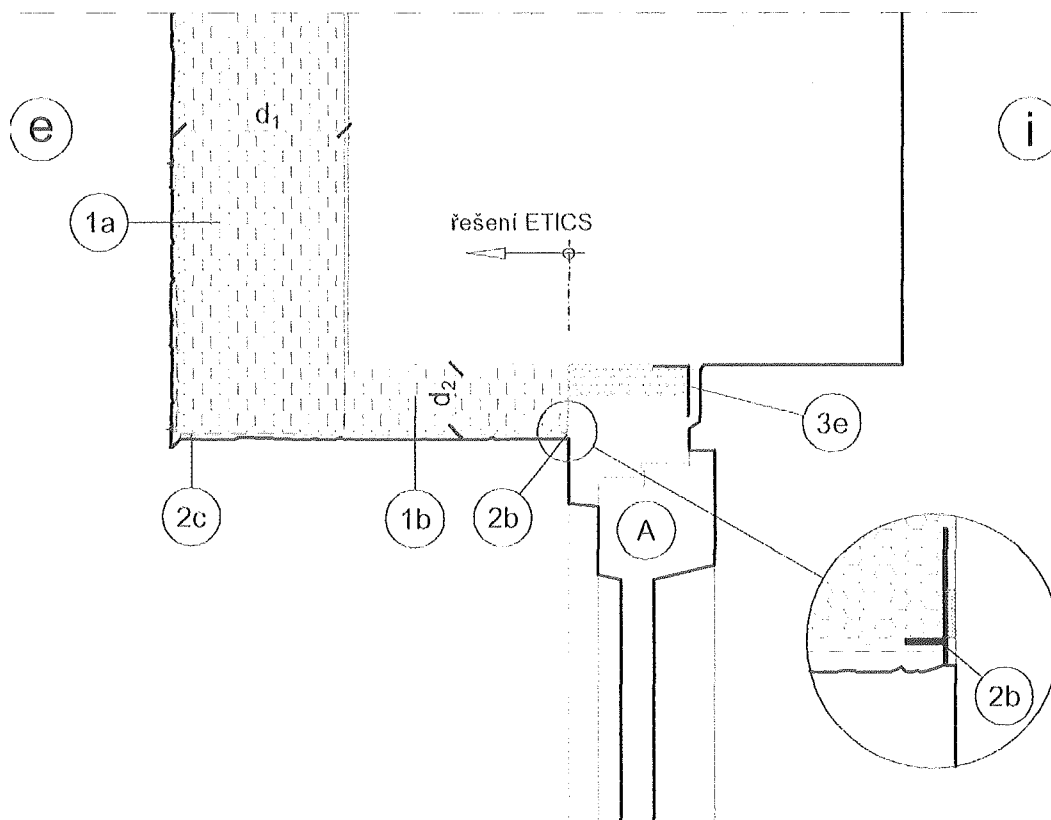

Tloušťky d_1 , d_2 se stanoví tepelně technickým výpočtem

e) exteriér i) interiér

Stavební konstrukce

T epelná izolace - EPS, XPS, MW

A - výplň otvoru

- 1a zateplení v ploše - tl. tepelné izolace dle TT výpočtu
- 1b zateplení nadpraží - tl. tepelné izolace dle TT výpočtu
- 2b okenní přípojovací profil s integrovanou síťovinou, vodotěsný uzávěr
- 2c ukončovací lišta s okapničkou
- 3e parotěsný uzávěr

D9 - detail ETICS na parapetu okna - svislý řez

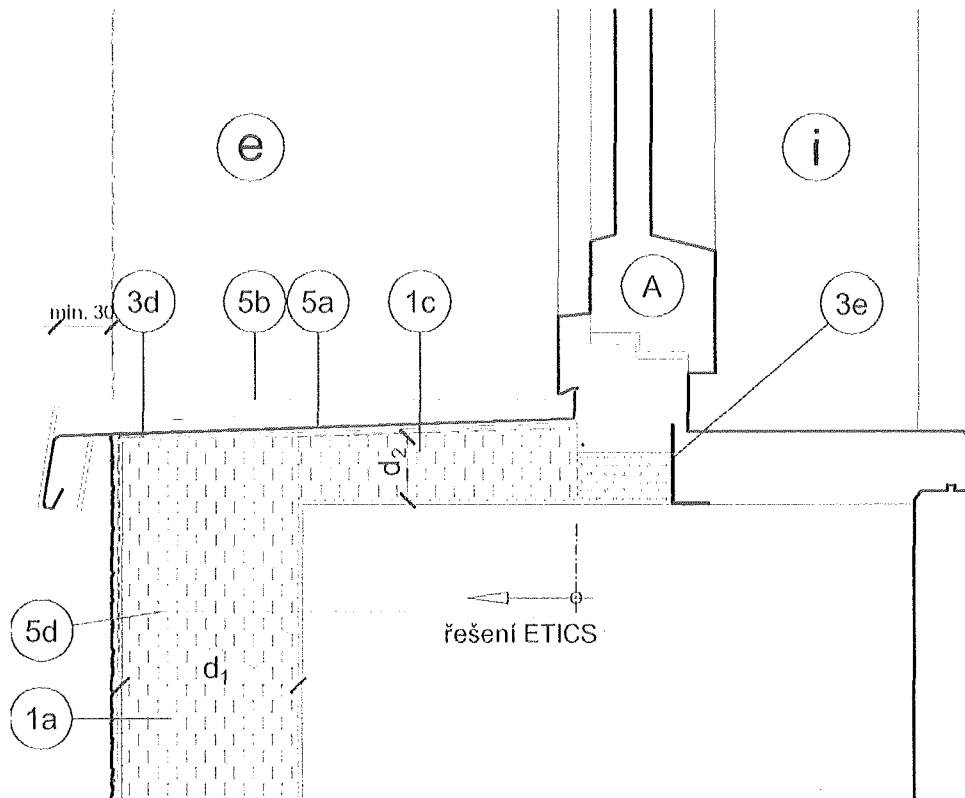

Tloušťky d_1 , d_2 se stanoví tepelně technickým výpočtem

e) exteriér (i) interiér

Stavební konstrukce

Tepelná izolace - EPS, XPS, MW

A - výplň otvoru

1a zateplení v ploše - tl. tepelné izolace dle TT výpočtu

1c zateplení parapetu - tl. tepelné izolace dle TT výpočtu

3d expandující těsnící páska, alt. přípojovací parapetní profil

3e parotěsný uzávěr

5a oplechování vnějšího parapetu s podložením separační strukturální fólií

5b boční lišty / ukončení na ostění

5d kotvení oplechování na drátěné příponky k talířovým hmoždinkám

D10 - detail ETICS na parapetu a bočního ostění okna - svislý řez

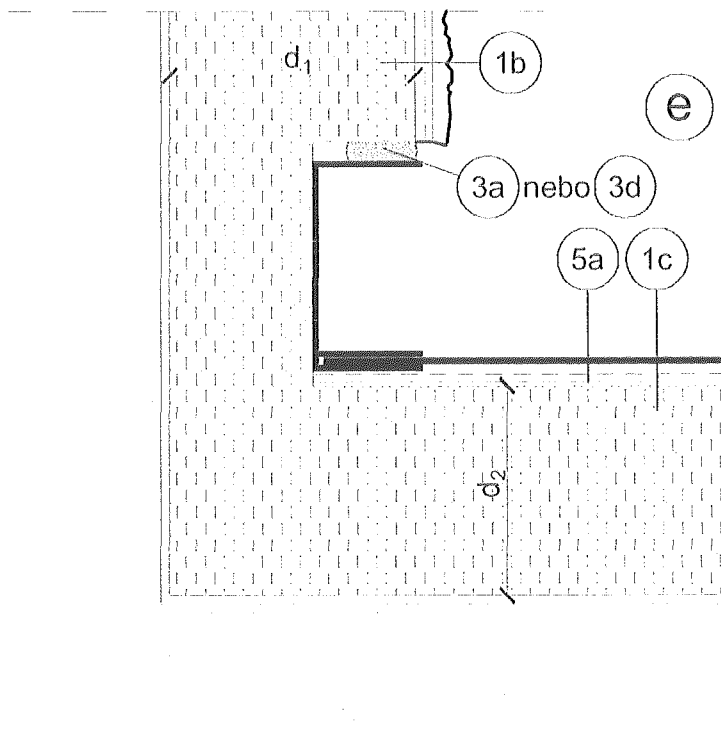

Tloušťky d_1 , d_2 se stanoví tepelně technickým výpočtem

e) exteriér i j interiér

Stavební konstrukce

Tepelná izolace - EPS, XPS, MW

1b zateplení bočního ostění a nadpraží - tl. tepelné izolace dle TT výpočtu

1c zateplení parapetu - tl. tepelné izolace dle TT výpočtu

3a silikonový neutrální tmel

3d expandující těsnící páska

5a oplechování vnějšího parapetu s podložením separační strukturální fólií

5b boční lišty

KRYCÍ LIST SOUPISU

Stavba: VRANOV - Zateplení objektu OÚ
Objekt: VRANOV 1 - SO-01-Vlastní objekt

KSO:
Místo: Vranov 16, 257 22

Datum: 20.06.2014

Zadavatel:
Obec Vranov

IČ:
DIČ:

Uchazeč:
bude určen ve výběrovém řízení

IČ:
DIČ:

Projektant:
Petr Popelka

IČ:
DIČ:

Poznámka:

Cena bez DPH				0,00
DPH základní	21,00%	ze	0,00	0,00
snížená	15,00%	ze	0,00	0,00
Cena s DPH				0,00
v CZK				

REKAPITULACE ČLENĚNÍ SOUPISU PRACÍ

Stavba: VRANOV - Zateplení objektu OÚ
Objekt: VRANOV 1 - SO-01-Vlastní objekt
Místo: Vranov 16, 257 22 Datum: 20.06.2014
Zadavatel: Obec Vranov Projektant: Petr Popelka
Uchazeč: bude určen ve výběrovém řízení

Kód dílu - Popis	Cena celkem [CZK]
Náklady soupisu celkem	0,00
HSV - Práce a dodávky HSV	0,00
3 - Svislé a kompletní konstrukce	0,00
6 - Úpravy povrchů, podlahy a osazování výplní	0,00
9 - Ostatní konstrukce a práce-bourání	0,00
99 - Přesun hmot	0,00
PSV - Práce a dodávky PSV	0,00
713 - Izolace tepelné	0,00
762 - Konstrukce tesařské	0,00
764 - Konstrukce klempířské	0,00
766 - Konstrukce truhlářské	0,00
784 - Dokončovací práce - malby a tapety	0,00
M - Práce a dodávky M	0,00
21-M - Elektromontáže	0,00
VRN - Vedlejší rozpočtové náklady	0,00
0 - Vedlejší rozpočtové náklady	0,00

SOUPIS PRACÍ

Stavba: VRANOV - Zateplení objektu OÚ
Objekt: VRANOV 1 - SO-01-Vlastní objekt
Místo: Vranov 16, 257 22 **Datum:** 20.06.2014
Zadavatel: Obec Vranov **Projektant:** Petr Popelka
Uchazeč: bude určen ve výběrovém řízení

PČ	Typ	Kód	Popis	MJ	Množství	J.cena [CZK]	Cena celkem [CZK]	Cenová soustava
----	-----	-----	-------	----	----------	--------------	-------------------	-----------------

Náklady soupisu celkem **0,00**

HSV - Práce a dodávky HSV **0,00**

3 - Svislé a kompletní konstrukce **0,00**

1	K	319202321	Vyrovnání nerovného povrchu zdíva tl do 80 mm přízděním	m2	74,400		0,00	CS ÚRS 2013 01
---	---	-----------	---	----	--------	--	------	----------------

6 - Úpravy povrchů, podlahy a osazování výplní **0,00**

2	K	612325302	Vápenocementová štuková omítka ostění nebo nadpraží	m2	74,400		0,00	CS ÚRS 2013 01
3	K	622143004	Montáž omítkových samolepicích začíšťovacích profilů (APU lišt)	m	148,800		0,00	CS ÚRS 2013 01
4	M	590514760	profil okenní s tkaninou APU lišta 9 mm	m	156,240		0,00	CS ÚRS 2013 01
5	K	622211031	Montáž zateplení vnějších stěn z polystyrénových desek tl do 160 mm	m2	484,120		0,00	CS ÚRS 2013 01
6	M	283761120	deska fasádní polystyrénová s grafitovou příměsí 1000 x 500 x 160 mm	m2	493,800		0,00	CS ÚRS 2013 01
7	K	622212051	Montáž zateplení vnějšího ostění hl. špalety do 400 mm z polystyrénových desek tl do 40 mm	m	148,800		0,00	CS ÚRS 2013 01
8	M	283761030	deska fasádní polystyrénová s grafitovou příměsí 1000 x 500 x 30 mm	m2	60,710		0,00	CS ÚRS 2013 01
9	K	622252001	Montáž zakládacích soklových lišt zateplení	m	63,400		0,00	CS ÚRS 2013 01
10	M	590516340	lišta zakládací LO 143 mm tl. 1,0mm	m	66,570		0,00	CS ÚRS 2013 01
11	K	622252002	Montáž ostatních lišt zateplení	m	193,800		0,00	CS ÚRS 2013 01
12	M	590514700	lišta rohová Al 25 / 25 mm perforovaná	m	203,490		0,00	CS ÚRS 2013 01
13	K	622531011	Tenkovrstvá silikonová zrnitá omítka tl. 1,5 mm včetně penetrace vnějších stěn	m2	420,720		0,00	CS ÚRS 2013 01
14	K	623531011	Tenkovrstvá silikonová zrnitá omítka tl. 1,5 mm včetně penetrace vnějších pilířů nebo	m2	59,520		0,00	CS ÚRS 2013 01
15	K	629991011	Zakrytí výplní otvorů a svislých ploch fólií přilepenou lepicí páskou	m2	63,800		0,00	CS ÚRS 2013 01
16	K	622531581	Marmolitová omítka, tl.zrna 1,5mm	m2	63,400		0,00	CS ÚRS 2013 01

9 - Ostatní konstrukce a práce-bourání **0,00**

17	K	941111131	Montáž lešení řadového trubkového lehkého s podlahami zatíženými do 200 kg/m2 š do 1,5 m v do 10 m	m2	606,900		0,00	CS ÚRS 2013 01
18	K	941111231	Příplatek k lešení řadovému trubkovému lehkému s podlahami š 1,5 m v 10 m za první a ZKD den použití	m2	18 207,000		0,00	CS ÚRS 2013 01
19	K	941111831	Demontáž lešení řadového trubkového lehkého s podlahami zatíženými do 200 kg/m2 š do 1,5 m v do 10 m	m2	606,900		0,00	CS ÚRS 2013 01
20	K	944511111	Montáž ochranné sítě z textilie z umělých vláken	m2	606,900		0,00	CS ÚRS 2013 01
21	K	944511211	Příplatek k ochranné síti za první a ZKD den použití	m2	18 207,000		0,00	CS ÚRS 2013 01
22	K	944511811	Demontáž ochranné sítě z textilie z umělých vláken	m2	606,900		0,00	CS ÚRS 2013 01
23	K	967031132	Přísekání rovných ostění v cihelném zdivu na MV nebo MVC	m2	74,400		0,00	CS ÚRS 2013 01
24	K	968062375	Vybourání dřevěných rámu oken zdvojených včetně křídel pl do 2 m2	m2	26,000		0,00	CS ÚRS 2013 01
25	K	968062376	Vybourání dřevěných rámu oken zdvojených včetně křídel pl do 4 m2	m2	31,400		0,00	CS ÚRS 2013 01
26	K	968062456	Vybourání dřevěných dveřních zárubní pl přes 2 m2	m2	6,400		0,00	CS ÚRS 2013 01
27	K	978015371	Otlučení vnějších omítek MV nebo MVC průčelí v obsahu do 65 %	m2	484,120		0,00	CS ÚRS 2013 01
28	K	978015555	Přemístění mřížka prvků na fasádě a jejich posunutí po provedeném zateplení	kpl	6,000		0,00	

99 - Přesun hmot **0,00**

PČ	Typ	Kód	Popis	MJ	Množství	J.cena [CZK]	Cena celkem [CZK]	Cenová soustava
29	K	997013112	Vnitrostaveništní doprava sutí a vybouraných hmot pro budovy v do 12 m s použitím mechanizace	t	32,690		0,00	CS ÚRS 2013 01
30	K	997013501	Odvoz sutí na skládku a vybouraných hmot nebo meziskládku do 1 km se složením	t	32,690		0,00	CS ÚRS 2013 01
31	K	997013509	Příplatek k odvozu sutí a vybouraných hmot na skládku ZKD 1 km přes 1 km	t	185,040		0,00	CS ÚRS 2013 01
32	K	997013831	Poplatek za uložení stavebního směsného odpadu na skládce (skládkovně)	t	32,690		0,00	CS ÚRS 2013 01
33	K	998011002	Přesun hmot pro budovy zděné v do 12 m	t	22,640		0,00	CS ÚRS 2013 01

PSV - Práce a dodávky PSV

0,00

713 - Izolace tepelné

0,00

39	K	713141151	Montáž izolace tepelné střešních kladeně volně 1 vrstva rohoží, pásů, dílců,	m2	231,200		0,00	CS ÚRS 2013 01
40	M	631414510	izolační deska z minerální vlny 600x1200 mm tl. 140 mm	m2	471,650		0,00	CS ÚRS 2013 01
41	K	998713202	Přesun hmot procentní pro izolace tepelné v objektech v do 12 m	%			0,00	CS ÚRS 2013 01

762 - Konstrukce tesařské

0,00

42	K	762511246	Podtanove kce podkladové z desek OSB tl 22 mm na sraz šroubovaných vč. podkladového roštu	m2	231,200		0,00	CS ÚRS 2013 01
43	K	762595001	Spojovací prostředky pro položení dřevěných podlah a zakrytí kanálů	m2	231,200		0,00	CS ÚRS 2013 01
44	K	998762202	Přesun hmot procentní pro kce tesařské v objektech v do 12 m	%			0,00	CS ÚRS 2013 01

764 - Konstrukce klempířské

0,00

42	K	764252503	Žlab TiZn podokapní půlkruhový rš 330 mm	m	63,400		0,00	CS ÚRS 2013 01
43	K	764352811	Demontáž žlab podokapní půlkruhový rovný rš 330 mm do 45°	m	63,400		0,00	CS ÚRS 2013 01
44	K	764410850	Demontáž oplechování parapetu rš do 330 mm	m	31,800		0,00	CS ÚRS 2013 01
45	K	764454802	Demontáž trouby kruhové průměr 120 mm	m	34,580		0,00	CS ÚRS 2013 01
46	K	764510570	Oplechování parapetů TiZn rš 500 mm včetně rohů	m	31,800		0,00	CS ÚRS 2013 01
47	K	764554503	Odpadní trouby TiZn kruhové průměr 120 mm	m	34,580		0,00	CS ÚRS 2013 01
48	K	764430840	Demontáž oplechování zdi rš do 300 mm	m	4,200		0,00	CS ÚRS 2013 01
49	K	764530540	Oplechování TiZn zdi rš 300 mm včetně rohů	m	4,200		0,00	CS ÚRS 2013 01
50	K	998764202	Přesun hmot procentní pro konstrukce klempířské v objektech v do 12 m	%			0,00	CS ÚRS 2013 01

766 - Konstrukce truhlářské

0,00

51	K	766001	D+M okna plastová s dvojsklem barva oboustranná vč. kování	m2	57,400		0,00	CS ÚRS 2013 01
52	K	766002	D+M dveře vchodové plastové barva oboustranná s dvojsklem vč. kování	m2	6,400		0,00	CS ÚRS 2013 01
53	K	766976	Konstrukce revizní lávky šířky do 800mm	m	31,700		0,00	CS ÚRS 2013 01
54	K	766441812	Demontáž parapetních desek dřevěných, laminovaných šířky přes 30 cm délky do 1,0 m	kus	10,000		0,00	CS ÚRS 2013 01
55	K	766441822	Demontáž parapetních desek dřevěných, laminovaných šířky přes 30 cm délky přes 1,0 m	kus	23,000		0,00	CS ÚRS 2013 01
56	K	766691911	Vyvěšení nebo zavěšení dřevěných křídel oken pl do 1 m2	kus	12,000		0,00	CS ÚRS 2013 01
57	K	766691914	Vyvěšení nebo zavěšení dřevěných křídel oken pl do 2 m2	kus	46,000		0,00	CS ÚRS 2013 01
58	K	998766202	Přesun hmot procentní pro konstrukce truhlářské v objektech v do 12 m	%			0,00	CS ÚRS 2013 01

784 - Dokončovací práce - malby a tapety

0,00

59	K	784181111	Základní silikátová jednonásobná penetrace podkladu v místnostech výšky do 3,80m	m2	74,400		0,00	CS ÚRS 2013 01
60	K	784221001	Jednonásobné bílé malby ze směsí za sucha dobře oteruvzdorných v místnostech do 3,80 m	m2	74,400		0,00	CS ÚRS 2013 01

M - Práce a dodávky M

0,00

21-M - Elektromontáže

0,00

61	K	210001	Demontáž hromosvodu , jeho revize a opětovná montáž	ks	1,000		0,00	CS ÚRS 2013 01
----	---	--------	---	----	-------	--	------	----------------

PČ	Typ	Kód	Popis	MJ	Množství	J.cena [CZK]	Cena celkem [CZK]	Cenová soustava
----	-----	-----	-------	----	----------	--------------	-------------------	-----------------

VRN - Vedlejší rozpočtové náklady

0,00

0 - Vedlejší rozpočtové náklady

0,00

62	K	013002000	Projektové práce-dokumentace skutečného provedení, kompletační a koordinační činnost	Kč	1,000		0,00	CS ÚRS 2013 01
63	K	032002000	Vybavení staveniště-kancelář,sklady,mobilní WC,stavební výtah	Kč	1,000		0,00	CS ÚRS 2013 01
64	K	033002000	Připojení staveniště na inženýrské sítě-voda,elektro	Kč	1,000		0,00	CS ÚRS 2013 01
65	K	034002000	Zabezpečení staveniště-provizorní oplocení	Kč	1,000		0,00	CS ÚRS 2013 01

A. PRŮVODNÍ ZPRÁVA

- A 1.0 Identifikace stavby
- A 1.1 Jméno a příjmení, místo trvalého pobytu stavebníka, obchodní firma (fyzické osoby), obchodní firma, IČ, sídlo stavebníka (právnícké osoby)
- A 1.2 Jméno a příjmení projektanta, číslo pod kterým je zapsán v evidenci autorizovaných osob vedené Českou komorou architektů nebo Českou komorou autorizovaných inženýrů a techniků činných ve výstavbě s vyznačeným oborem, popřípadě specializací jeho autorizace, dále jeho kontaktní adresa a základní charakteristika stavby a její účel.
- A 1.3 Údaje o dosavadním využití a zastavěnosti území, o stavebním pozemku a o majetkoprávních vztazích
- A 1.4 Údaje o provedených průzkumech a napojení na dopravní infrastrukturu.
- A 1.5 Informace o splnění požadavků dotčených orgánů
- A 1.6 Informace o dodržení obecných požadavků na výstavbu
- A 1.7 Údaje o splnění podmínek regulačního plánu, územního rozhodnutí, popřípadě územně plánovací informace u staveb podle § 104 odst. 1 stavebního zákona.
- A 1.8 Věcné a časové vazby stavby související a podmiňující stavby a jiná opatření v dotčeném území
- A 1.9 Předpokládaná lhůta výstavby včetně popisu výstavby
- A 1.10 Statistické údaje o orientační hodnotě stavby bytové, nebytové, na ochranu životního prostředí a ostatní v tis. Kč, dále údaje o podlahové ploše budovy bytové či nebytové v m², a o počtu bytů v budovách bytových a nebytových

A. PRŮVODNÍ ZPRÁVA

A 1.0 Identifikace stavby

Investor plánuje provedení zateplení ochlazovaných konstrukcí objektu Obecního úřadu. Objekt je dvoupodlažní částečně podsklepený zděný o rozměrech cca 17,4 x 14,2 m s valbovou střechou s betonovými taškami. Principiálně dojde v provedení zateplení obvodového pláště kontaktním zateplovacím systémem, výměně stávajících výplní otvorů za nové, zateplení podlahy půdy nad 2.NP. Budova v současné době slouží jako obecní úřad a místnosti pro občanské volnočasové aktivity. Objekt se nachází v rovinatém terénu poblíž místní komunikace. Výstavba budovy byla přibližně druhém pololetí minulého století. Objekt je funkčně rozdělen obecní úřad a místnosti pro volnočasové aktivity.

Vzhledem k typu objektu se jedná o jednoduchý objekt obdélníkového tvaru, dvoupodlažní částečně podsklepený. Objekt je zděný podélného konstrukčního systému s trémovými stropy se zákopem a valbovou střechou.

Na budově nejsou známky pronikání vlhkosti díky nově řešené hydroizolaci.

Zmíněný objekt se nachází na st. p. č. 4, č.p. 16, k.ú. Vranov u Čerčan 185353, LV 10001.

Objekt není kulturní památkou ani není v památkové rezervaci či památkové zóně. Objekt se nachází v rovinatém terénu poblíž místní komunikace. V rámci úprav nedojde k zásahu do stávajícího architektonického členění.

V rámci zateplení objektu bude provedena výměna všech výplní otvorů za zdvojené okna a dveře. Tyto výplně budou nahrazeny novými plastovými okny vícekomorového systému se zasklením izolačním dvojsklem. Dále dojde k zateplení fasád v nadzemních částech objektu, a to kontaktním zateplovacím systémem s izolantem tvořeným fasádním polystyrenem EPS tl. 160mm. Zateplení fasády bude předcházet odstranění veškerých prvků na fasádě (příp. orientační desky, žebřík, držák vlajek, klempířské konstrukce – oplechování, svody parapety, okapy), které budou po provedení zateplení vráceny na původní místo, přičemž dojde k jejich přepojení, nastavení konzol o tl. izolantu, popřípadě úpravy velikosti a uchycení, zejména u svítidel a svodů. Poslední částí zateplování bude provedení zateplení nejvyšších stropů.

Zateplení stropu bude provedeno deskami z minerální vlny o tl. 280 mm.

V rámci úprav snižujících energetickou potřebu objektů nebude žádným způsobem upravována místní technická infrastruktura.

A 1.1 Jméno a příjmení, místo trvalého pobytu stavebníka, obchodní firma(fyzické osoby), obchodní firma, IČ, sídlo stavebníka (právnícké osoby)

Obec Vranov

Č.p. 16

Čerčany 257 22

A 1.2 Jméno a příjmení projektanta, číslo pod kterým je zapsán v evidenci autorizovaných osob vedené Českou komorou architektů nebo Českou komorou autorizovaných inženýrů a techniků činných ve výstavbě s vyznačeným oborem, popřípadě specializací jeho autorizace, dále jeho kontaktní adresa a základní charakteristika stavby a její účel.

Generální projektant:

PETR POPELKA
Člen ČKAIT 0001398
Samechov 68
257 24 Chocerady

A 1.3 Údaje o dosavadním využití a zastavěnosti území, o stavebním pozemku a o majetkoprávních vztazích

Pozemek st.p.č 4, k.ú Vranov u Čerčan 185353 se nachází v zastavěné části obce. Okolní zástavba je tvořena jedno a dvoupodlažními rodinnými domky. Pozemek má rovinatý charakter.

Informace o pozemkových parcelách dle katastru nemovitostí:

Číslo parcely	Katastrální území	Plocha (m ²)	Druh pozemku	BPEJ u kategorie ZPF	Vlastník
4	Vranov u Čerčan	229	Zastavěná plocha a nádvoří	nemá	Obec Vranov

A 1.4 Údaje o provedených průzkumech a napojení na dopravní infrastrukturu.

Na pozemku byla provedena prohlídka stávající stavby a pozemku.

Před zahájení výstavby je nutno prověřit polohu vedení technické infrastruktury tak, aby nedošlo výstavbou k jejímu porušení.

Stavba je napojena na dopravní infrastrukturu ve stávajícím stavu. Tedy na veřejnou komunikaci vedoucí kolem pozemku. Nedojde k žádné změně.

A 1.5 Informace o splnění požadavků dotčených orgánů

Požadavky, které vyplynou s projednáváním s možnými účastníky a dotčenými orgány státní správy jsou zapracovány do projektové dokumentace.

A 1.6 Informace o dodržení obecných požadavků na výstavbu

Stavba a staveniště bude řádně provozována a zajištěna dle odpovídajících bezpečnostních předpisů a norem. Zejm. vyhl. č. 591/2006 Sb. a vyhl. č. 268/2009 Sb

A 1.7 Údaje o splnění podmínek regulačního plánu, územního rozhodnutí, popřípadě územně plánovací informace u staveb podle § 104 odst. 1 stavebního zákona.

Dle v současnosti schváleného územního plánu obce jsou dané pozemky v souladu s funkčními plochami určenými pro druh objektu.

A 1.8 Věcné a časové vazby stavby související a podmiňující stavby a jiná opatření v dotčeném území

Nejsou plánovány žádné přeložky inženýrských sítí, které by byly ve střetu s jinými zájmy.

A 1.9 Předpokládaná lhůta výstavby včetně popisu výstavby

Investor předpokládá zahájení během roku 2014 a ukončení do konce roku 2014 dle možnosti čerpání dotací.

Popis výstavby:

Bourání výplní otvorů
Osazení nových výplní otvorů
Oprava omítek
Provedení zateplovacího systému včetně omítek
Provedení zateplení podlahy půdy nad 2.NP
Vnitřní a vnější kompletace

Kontrolní prohlídky, z pohledu stavebního dozoru, na stavbě budou prováděny vždy po ucelené stavební části objektu. Projektant navrhuje toto členění:

- 1/ po provedení bouracích prací
- 2/ po provedení zateplení obvodových svislých konstrukcí
- 3/ po provedení zateplení podlahy půdy
- 4/ po dokončení kompletačních prací na stavbě
- 5/ při kolaudaci stavby

Termíny těchto prohlídek budou stanoveny na základě zpracovaného harmonogramu stavby, který předloží dodavatel stavby investorovi a stavebnímu dozoru. Povinností dodavatele bude tyto termíny v dostatečném předstihu oznámit také všem ostatním zainteresovaným osobám a organizacím (např. autorskému dozoru projektanta,...).

A 1.10 Statistické údaje o orientační hodnotě stavby bytové, nebytové, na ochranu životního prostředí a ostatní v tis. Kč, dále údaje o podlahové ploše budovy bytové či nebytové v m², a o počtu bytů v budovách bytových a nebytových

Celková cena výstavby se předpokládá cca 1,4 mil. Kč.

Zastavěná plocha dle katastru nemovitostí:

Objekt Obecního úřadu 229 m²

V Pardubicích 6/2014

Vypracoval: Petr Popelka

PROVÁDĚCÍ PROJEKTOVÁ DOKUMENTACE
ZATEPLENÍ OBJEKTU OBECNÍHO ÚŘADU VRANOV

OBEC VRANOV

TECHNICKÁ ZPRÁVA

ÚSPORY ENERGIÍ – ZATEPLENÍ OBJEKTU Obecního úřadu

Vranov

Obec Vranov

PROVÁDĚCÍ PROJEKTOVÁ DOKUMENTACE

Místo stavby:	čp. 16 st.p.č.4 k.ú. Vranov u Čerčan 785351
Investor:	Obec Vranov Č.p. 16 Čerčany 257 22
Projektant:	PETR POPELKA Člen ČKAIT 0001398 Samechov 68 257 24 Chocerady
Vypracoval:	Petr Popelka
Datum:	6/2014

TECHNICKÁ ZPRÁVA - STAVEBNÍ ČÁST

1. POPIS OBJEKTU

Investor plánuje provedení zateplení ochlazovaných konstrukcí objektu administrativního zázemí obecního úřadu v obci Vranov. Jedná se o dvoupodlažní částečně podsklepený zděný objekt o rozměrech cca 17,4 x 14,2 m s valbovou střechou s betonovými taškami. Principiálně dojde k provedení zateplení obvodového pláště kontaktním zateplovacím systémem, výměně stávajících výplní otvorů za nové, zateplení podlahy půdy nad 2.NP.

Zmíněný objekt se nachází na st. p. č. 4, č.p. 16, k.ú. Vranov u Čerčan 185353, LV 10001.

Budova v současné době slouží jako obecní úřad. Objekt se nachází v rovinatém terénu poblíž místní komunikace. V rámci úprav nedojde k zásahu do stávajícího architektonického členění.

V rámci úprav snižujících energetickou potřebu objektů nebude žádným způsobem upravována místní technická infrastruktura.

V rámci zateplení objektu bude provedena výměna všech výplní otvorů za zdvojené okna a dveře. Tyto výplně budou nahrazeny novými plastovými okny vícekomorového systému se zasklením izolačním dvojsklem. Dále dojde k zateplení fasád v nadzemních částech objektu, a to kontaktním zateplovacím systémem s izolantem tvořeným fasádním polystyrenem EPS tl. 160mm. Zateplení fasády bude předcházet odstranění veškerých prvků na fasádě (příp. orientační desky, žebřík, držák vlajek, klempířské konstrukce – oplechování, svody parapety, okapy), které budou po provedení zateplení vráceny na původní místo, přičemž dojde k jejich přepojení, nastavení konzol o tl. izolantu, popřípadě úpravy velikosti a uchycení, zejména u svítidel a svodů. Poslední částí zateplování bude provedení zateplení nejvyšších stropů.

Zateplení stropu bude provedeno deskami z minerální vlny o tl. 280 mm.

Objekt není kulturní památkou ani není v památkové rezervaci či památkové zóně.

2. Hygienické požadavky a ochrana zdraví při práci, ochrana proti požáru

Všechny stavební a pomocné práce musí být prováděny dle vyhlášky č. 324. – vyhláška Českého úřadu bezpečnosti práce a Českého báňského úřadu, dále zákon č. 258/2000 Sb. – zákon o ochraně veřejného zdraví. Dále budou dodrženy všechny technologické postupy provádění dle doporučení dodavatelů jednotlivých materiálů a stavebních prvků. Dodržena bude vyhl. 292/2006 z hlediska požární bezpečnosti je objekt posouzen dle vyhlášky 246/2001Sb., ČSN 73 0802, ČSN 73 0834, ČSN 73 0843 a norem souvisejících.

3. Postup výstavby a použité materiály

Všechny použité výrobky, materiály a technologické postupy musí odpovídat platným předpisům a jejich vlastnosti musí být ověřeny certifikací nebo schvalováním výrobků dle platných zákonů. Odpady vzniklé při stavebních pracích budou tříděny dle jednotlivých druhů a kategorií a budou odstraněny na zařízeních k tomu určených. O nakládání s odpady včetně přepravy bude vedena evidence (§39 a 40 zák.č.185/2001 o odpadech v platném znění).

Dodavatel bude respektovat projektovou dokumentaci pro tuto stavbu a dodavatel si zhotoví výrobní a montážní dokumentaci dle svých potřeb. V případě nejasností či dohadů musí neprodleně kontaktovat projektanta, aby nedošlo ke vzniku škod vlivem projektu. Dodavatel je povinen upozornit zpracovatele dokumentace na případné diskoordinace v projektu a vyzvat projektanta k řešení před jejich realizací, tak aby nedošlo ke vzniku škod vlivem projektu.

4. Vliv stavby na životní prostředí

V objektu se nenachází žádný zdroj, který by nedovoleně znečišťoval svoje okolí škodlivinami. Rekonstrukcí objektu nedojde ke zhoršení životního prostředí v okolí stavby. Vznikající odpady budou likvidovány v souladu se zákonem č. 185/2001 Sb. – zákon o odpadech, dále zákonem č. 477/2001 Sb. – zákon o obalech a obalových odpadech a vyhláškou MŽP č. 383/2001 – o podrobnostech nakládání s odpady.

Výstavba a stavební práce budou probíhat tak, aby omezily nepříznivé vlivy prašnosti a hluku na své okolí. K závěrečnému řízení před uvedením objektu do provozu budou přiloženy doklady o zneškodnění a zlikvidování vzniklých odpadů. Doklady budou potvrzeny příjemcem odpadu.

Odpady budou skladovány v souladu se zákonem č. 185/2001 Sb. – zákon o odpadech, dále zákonem č. 477/2001 Sb. – zákon o obalech a obalových odpadech a vyhláškou MŽP č. 383/2001 – o podrobnostech nakládání s odpady.

5. OSAZENÍ OBJEKTU A OKOLNÍ ÚPRAVY

Výškové osazení vychází ze stávajícího stavu. Hodnota +0,000 je vždy vztažena k hodnotě 1.NP.

6. NÁVRH TECHNICKÉHO ŘEŠENÍ

6.1. BOURACÍ PRÁCE

Bourací práce se budou týkat převážně bourání nevyhovujících stávajících výplní otvorů. Součástí bouracích prací také bude demontáž klempířských konstrukcí.

Bourací práce jsou charakterizovány těmito hlavními demolicemi v časové posloupnosti:

- Bourání výplní otvorů
- Osazení nových výplní otvorů
- Oprava omítek
- Provedení zateplovacího systému včetně omítek
- Provedení zateplení podlahy půdy nad 2.NP
- Vnitřní a vnější kompletace

6.1.1. Bezpečnost práce

Bude dodržena vyhláška Českého úřadu bezpečnosti práce č. 48/1982 Sb., zejména:

- Stroje a technická zařízení mohou být uvedeny do provozu jen, odpovídají-li příslušným předpisům a po provedení předepsaných kontrol, zkoušek a revizí.

- Všechny otvory musí být zakryty nebo ohrazeny.

- Staveniště a samostatné prostory pracovišť, musí být po celém obvodu oploceny do výšky nejméně 1,8 m. Vjezdy a vstupy do oploceného staveniště, musí být uzavíratelné a opatřené bezpečnostním označením. Při snížené viditelnosti a v noci musí být pracoviště podél veřejné komunikace označeno červenými světly. Práce v ochranném pásmu elektrického vedení mohou být prováděna až po provedení opatření k zajištění bezpečnosti.

- lešení nebo jiné konstrukce pro práce ve výškách, pokud zasahují do veřejné komunikace (min. vzdálenost 0,5m od komunikace), musí být zřetelně označeny a za snížené viditelnosti a v noci osvětleny výstražným světlem.

- Na ploše střechy smějí pracovníci ukládat materiál v bezpečné vzdálenosti od volných okrajů střechy a jen v takovém množství, aby jeho hmotnost nepřesáhla nosnost střešního pláště. Skladovaný materiál musí být též zabezpečen proti shození.

-Při bourání stáv. konstrukcí postupovat podle předem stanoveného pracovního postupu, určit odborného pracovníka pro dozor nad bouracími pracemi, vymežit ohrožený prostor a zajistit je proti vstupu nepovolaných osob, zajistit aby provozní únikové cesty zůstaly volné, strhávání vnějších zdí a jiných svislých konstrukcí se musí provádět vždy z vnější strany a tahem od objektu. Rozhoupávat strhávané zdivo je zakázáno.

-Před provedením demontáže osvětlení je nutno provést odpojení těchto svítidel od el. energie.

6.2. Postup prací

Při bourání bude postupováno dle výše uvedeného harmonogramu. Bourané konstrukce budou odváženy na předepsané skládky. Jedná se převážně o drobnou stavební suť a staré dřevěná okna a dveře a klempířské konstrukce. Případné nebezpečné odpady - lepenky apod. budou likvidovány na příslušných skládkách.

K bourání nebude použito těžké techniky ani rychlých destruktivních postupů. Bude postupováno postupným podchytáváním a rozebíráním bez dynamických rázů do konstrukce. Při bourání bude postupováno dle platných technologických předpisů pro bourací práce.

6.3. VÝKOPY A ZÁKLADY

V rámci stavebních úprav nedojde k žádným zásahům do konstrukce.

6.4. SVISLÉ KONSTRUKCE

6.4.1. Svislé nosné konstrukce

Veškeré svislé konstrukce obálky budovy budou zatepleny kontaktním zateplovacím systémem s izolantem EPS 70F tl. 160mm. V místě vystupujících prvků z obvodových stěn – např. u, markýzy, vstupu a atiky budou tyto vystupující konstrukce zatepleny kontaktním zateplovacím systémem s tl. izolantu z pěnového fasádního polystyrénu tl. 20-50 mm. Ostění u oken bude dotepeno EPS F 70 tl. 20 mm. Soklová část svislých obvodových konstrukcí nebude zateplena.

Kontaktní zateplovací systém

V rámci snižování energetické náročnosti je navrženo provedení zateplení objektu kontaktním zateplovacím systémem s izolantem z desek EPS tloušťky 160 mm. Provádění KZS je řešeno na základě technologického předpisu pro provádění ETICS, resp. dle ČSN 73 2901 - Provádění vnějších tepelně kompozitních systémů (ETICS). Je předpokládáno jako podkladní materiál cihelné zdivo.

Zhotovitel je povinen provést Stavební dokumentaci ETICS – příloha A3 ČSN 73 2901, která bude před prováděním prací předložena investorovi.

U objektu určeného k zateplení je doporučeno, aby byly ukončeny všechny mokré procesy - tedy práce vnášející do konstrukce ve větší míře technologickou vlhkost - např. omítání, provádění potěrů apod. Veškeré trhliny musí být zasanovány, musí být provedeno vyrovnání podkladu tak, aby soudržnost vykazovala minimální hodnotu 80kPa (doporučená hodnota 200kPa). Rovinnost podkladu musí splňovat maximální odchylku 20mm na 1m délky. **Zhotovitel je povinen provést minimálně 5 výtažných zkoušek na každé budově.**

Ucelený vnější tepelně izolační kontaktní systém (dále jen ETICS) bude dodán v kvalitativní třídě A - vymezené Technickými pravidly TP CZB 05-2007 Cechu pro zateplování budov ČR (dále jen CZB). Veškeré podmínky určující provádění vybraného ETICS budou při jeho realizaci v souladu s ČSN 73

2901 – Provádění vnějších tepelně izolačních kompozitních systémů (ETICS).

Kontaktní zateplovací systém se skládá z:

a) lepicí hmota

- jednosložková prášková lepicí a stěrková hmota na bázi cementu pro lepení polystyrenu (EPS) a minerální vaty (MW). Propustnost vodních par max. $\mu = 20$. Práce spojené s aplikací se nesmí provádět pod $+5\text{ }^{\circ}\text{C}$ (vzduch i konstrukce), nesmí se rovněž provádět práce při vysokých teplotách (nad $+26\text{ }^{\circ}\text{C}$), během silného větru a při dešti.

b) izolační desky EPS s grafitovou příměsí

- jedná se desky o rozměrech 500x1000mm z pěnového polystyrenu s přísadou grafitu ke zlepšení izolačních vlastností. Součinitel tepelné vodivosti max. 0,039W/m.K, objemová hmotnost cca 15,0kg/m³. Bude použita tloušťka desek 160mm.

c) stěrková hmota

- jednosložková prášková lepicí a stěrková hmota na bázi cementu pro lepení polystyrenu (EPS) a minerální vaty (MW). Propustnost vodních par max. $\mu = 20$. Práce spojené s aplikací se nesmí provádět pod $+5\text{ }^{\circ}\text{C}$ (vzduch i konstrukce), nesmí se rovněž provádět práce při vysokých teplotách (nad $+26\text{ }^{\circ}\text{C}$), během silného větru a při dešti.

d) talířové hmoždinky

- Pro izolanty z pěnového (EPS) je třeba používat hmoždinky s průměrem talíře min. 60 mm. Talířové hmoždinky se osazují jak v místě styků desek, tak i v jejich ploše.

Je nutné použít zatlučovací talířovou kotvu s plastovým rozpěrným trnem k upevnění desek pro zdivo z plných cihel dle kategorie ETAG 014: A-B. Tělo hmoždinky musí být z rezuvzdorného polypropylenu, trn z vyztuženého polyamidu. Minimální hloubka kotvení je 35mm (bez tloušťky omítky). Pro okrajové pole je nutné použít 8ks/m², pro vnitřní část je nutné použít 6ks/m². Použití pro kotvení pro cihelné zdivo.

Doporučené počty hmoždinek² pro okrajové a vnitřní oblasti fasády jsou:

okraj	vnitřní oblast	okraj
A1	B1	A1
8	6 ks/m ²	8

Rozmístění hmoždinek pro okrajové oblasti fasády:

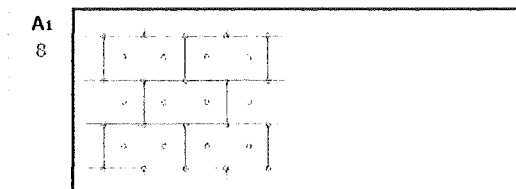

Rozmístění hmoždinek pro vnitřní oblasti⁴ fasády:

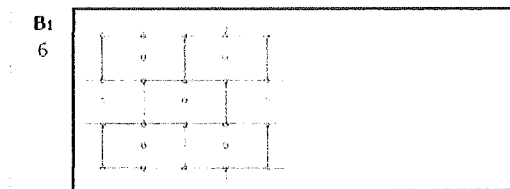

e) armovací sklotextilní tkanina

- skleněná síťovina musí být uložena do předem nanesené stěrkové hmoty na povrchu izolantu a následně překryta stěrkovou hmotou. Jedná se o sklotextilní síťovinu se zvýšenou odolností proti účinkům chemikálií, zkoušená podle ETAG 004. Tkanina ze skelných vláken lubrikovaná pro

zvýšení alkalické odolnosti. Osnova 25x2mm, plošná hmotnost 160g/m².

f) podkladní nátěr

- jedná se o probarvený podkladní nátěr na bázi akrylátové disperze, připravený k přímému použití pro tenkovrstvé omítky. Objemová hmotnost je 1,65 kg/dm³, podíl pevných částic 70%

g) fasádní silikonsilikátová omítka

- bude použita průmyslově vyráběná jednosložková pastovitá tenkovrstvá omítka na bázi silikonsilikátu, určená do exteriéru. Škrábané a rýhované struktury. Systémová součást zateplovacích systémů. Zrnitost 1,5mm, objemová hmotnost cca 1,8kg/m³, faktor difuzního odporu μ 60-80. Barva dle výkresu barevného řešení fasády.

Obecné zásady provádění KZS dle ETICS

- před zahájením prací bude provedeno omytí fasády tlakovou vodou

- V případě nutnosti úpravy přidržnosti nebo savosti podkladu se podklad upravuje vhodným penetračním nátěrem.

- Šířka zakládacího profilu musí odpovídat použité tloušťce izolantu. Montáž zakládacích profilů se provádí od rohů. Pro vytvoření rohů se předem upraví zakládací profil podle úhlu rohu stavby. Mezi takto osazené rohové profily se doplní rovné díly. Nejmenší zbytek zakládacího profilu by neměl být menší než 30 cm. Profily se osazují s 2 – 3 mm mezerou mezi konci profilů a kotví se 3 kusy zatlupekacích hmoždinek na 1 m. K jejich případnému vyrovnání se použijí distanční podložky (tl. 1 – 10mm).

- Izolační desky (EPS) se lepí zespodu nahoru na vazbu větším rozměrem desky vodorovně.

- K přípravě práškových hmot se použije pouze čistá voda, příprava pastózních tmelů spočívá pouze v jejich promíchání. K materiálům není dovoleno přidávat žádné přísady, pokud není v technickém listu použité hmoty uvedeno jinak. Konkrétní postup přípravy a míchání a zpracování lepicích hmot (množství vod, čas odstání, doba zpracovatelnosti, povětrnostní podmínky apod.) je popsán v jednotlivých technických listech těchto výrobků.

- Nanášení lepicí hmoty se provádí ručně nebo strojně vždy po obvodu desky v nepravidelném pásu a středem desky min. ve třech terčích. Je nutné, aby plocha desky spojená s podkladem lepením tvořila minimálně 40% celkové plochy izolační desky. V případě rovného podkladu je možné lepit desky celoplošně zubovou stěrkou.

- Při lepení (následně ani při stěrkování) se nesmí lepicí ani stěrková hmota dostat na boční stěny izolantu. Desky se lepí na vazbu, není možné připustit vznik průběžné svislé spáry ani na nároží

- První řada desek lamel se musí vsadit pevně do zakládacího profilu. Pokud se provádí založení bez zakládacího profilu desky nebo lamely se podepřou montážní latí a do lepeného spoje se v místě založení systému osadí pás skleněné síťoviny, který slouží k vyztužení základní vrstvy na spodní hraně systému. U ostění otvorů se doporučuje provést nalepení desek nejprve v ploše s přesahem. Následně se provede vlepění izolantu do špalety. Po zatvrdnutí lepicí hmoty se provede jejich srovnání s vnitřní plochou zaříznutím nebo zabroušením. Při lepení izolantu u rohů otvorů nesmí docházet k průběžné spáře ve vodorovném ani svislém směru.

- Pro izolanty z pěnového (EPS) a extrudovaného polystyrenu (XPS), izolačních desek perimetr je třeba používat hmoždinky s průměrem talíře min. 60 mm. Talířové hmoždinky se osazují jak v místě styků desek, tak i v jejich ploše

- Po ověření rovinnosti povrchu se případné nerovnosti upravují přebroušením brusným papírem na hladítku většího rozměru, např. 250x500 mm. V případě degradace polystyrénových desek z důvodu delší prodlevy (obvykle více než 14 dní) mezi nalepením a další úpravou je třeba povrch přebrousit celoplošně.

- Všechny volně přístupné hrany a rohy např. nároží objektů, ostění otvorů apod. se doporučuje vyztuzit vtlačení vhodného lišty do předem nanášené vrstvy stěrkové hmoty. Rohy otvorů se vyztuzí diagonálně umístěnými pruhy skleněné síťoviny o rozměrech min cca 200 x 300 mm opět vtlačení do předem nanášené stěrkové hmoty.

Základní vrstva se provádí plošným zatlačením skleněné síťoviny do stěrkové hmoty nanášené na pod-

klad z izolantu tak, že se odvíjí pás síťoviny odshora dolů a zároveň se vtlačí nerezovým hladítkem do tmelu od středu k okrajům. Skleněná síťovina musí být uložena do předem nanesené stěrkové hmoty na povrchu izolantu a následně překryta stěrkovou hmotou. Po zahlázení stěrkové hmoty nerezovým hladítkem nesmí být viditelná skleněná síťovina. Pokud není skleněná síťovina dostatečně zakryta vrstvou stěrkové hmoty, je třeba provést aplikaci druhé vrstvy. Druhá vrstva stěrkové hmoty se provádí bezprostředně po první vrstvě, do ještě měkké předchozí vrstvy stěrkové hmoty. Celková tloušťka základní vrstvy je obvykle 3 - 6 mm.

Skleněná síťovina musí být v poloze 1/2 - 1/3 tloušťky základní vrstvy, blíže k vnějšímu líci. Vždy musí být dodrženo minimální krytí skleněné síťoviny vrstvou stěrkové hmoty nejméně 1mm, v místech přesahů síťoviny a při použití disperzních stěrkových hmot nejméně 0,5 mm. Při použití profilů s okapničkou (zakládací profily, rohové profily s okapničkou) je třeba základní vrstvu i se síťovinou ukončovat až na spodní hraně profilu.

- Spáry mezi systémem a jinou konstrukcí (např. oplechování nebo výplně otvorů apod.) se doporučuje upravit vhodnou lištou nebo trvale pružným těsnícím materiálem odolávajícím povětrnosti tak, aby se zamezilo průniku vlhkosti do systému

- Základní vrstva se před prováděním povrchové úpravy penetruje podkladním nátěrem určeným pro daný typ povrchové úpravy ke zvýšení přídržnosti povrchové úpravy a ke snížení savosti podkladu. Penetrace se provádí po vyzrání základní vrstvy minimálně však po 5 dnech. Podkladní nátěr se nanáší válečkem nebo štětcem. Následná povrchová úprava se provádí po zaschnutí penetračního nátěru dle místních klimatických podmínek, minimálně však po 12 ti hodinách.

- Fasády s tmavšími barvami vstřebávají více tepla než fasády se světlejšími barvami. Tmavší barevné tóny způsobují větší namáhání fasády prostřednictvím solárního zahřívání v průběhu dne a ochlazováním během noci, nebo prudkých změn počasí.

- při provádění finálních povrchových úprav teplota podkladu a okolního vzduchu nesmí klesnout pod + 8° C, pokud nejsou použity materiály, které práci při nižších teplotách povolují.

Při aplikaci (nanášení) je nutné se vyvarovat přímému slunečnímu záření, větru a dešti. Při podmínkách podporujících rychlé zasychání omítky (teplota nad 25° C, silný vítr, vyhřátý podklad, apod.) musí zpracovatel zvážit všechny okolnosti (včetně např. velikosti plochy) ovlivňující možnost správného provedení – napojování a vytvoření struktury. Při podmínkách prodlužující zasychání (nízké teploty, vysoká relativní vlhkost vzduchu apod.) je třeba počítat s pomalejším zasycháním a tím možností poškození deštěm i po více než 8 hodinách. Tenkovrstvé omítky se natahují na zaschlý podkladní nátěr směrem od shora dolů. Při realizaci je třeba napojovat nanášený materiál takzvaně "živý do živého", tedy okraj nanesené plochy před pokračováním nesmí zasychat. Při konečné úpravě omítky je třeba dbát, aby úprava byla na všech místech plochy fasády prováděna stejným způsobem.

- Bezprostředně po ukončení povrchové úpravy se odstraní ochrana pohledových ploch, klempířských prvků a navazujících stavebních konstrukcí, popř. se okamžitě očistí znečištěné plochy. Doporučuje se urychlená demontáž lešení. V oblastech možného odstřiku vody a nečistot z vodorovných ploch za deště, popř. v oblastech s možností úmyslného znečištění, se ETICS musí vhodným způsobem chránit.

6.5. VODOROVNÉ KONSTRUKCE

6.5.1. Stropní konstrukce

V rámci stavebních úprav nedojde k žádným zásahům do konstrukce. Dojde pouze k zateplení podlahy půdy, deskami z minerální vlny tl. 280 mm s maximálním deklarovaným součinitelem tepelné vodivosti $\lambda_D = 0,036 \text{ W/m.K}$. Bude provedena pochozí lávka tak, aby byl umožněn přístup na určená místa v půdním prostoru. Dále dojde k instalaci OSB desek.

6.5.2. Střešní konstrukce

V rámci stavebních úprav nedojde k žádným zásahům do konstrukce.

6.5.3. Podlahy

V rámci stavebních úprav nedojde k žádným zásahům do konstrukce.

6.5.4. Lodžie

-.

6.5.5. Tepelné izolace

Obvodové konstrukce, střešní plášť splňují platné tepelně technické požadavky dané příslušnou normou ČSN 73 05 40. Zateplení budovy bude provedeno kontaktní izolací z desek z polystyrenu s lambdou 0,039 a nižší tl. 160 mm, resp. o tl. 50 mm u vystupujících konstrukcí z fasády – u vstupu a atiky a 20 mm u ostění a nadpraží u oken. Strop nad 2 NP bude zateplen izolací z izolačních desek z minerální plsti s maximálním deklarovaným součinitelem tepelné vodivosti 0,036 W/m.K o tl. 280mm

6.5.6. Hydroizolace

Hydroizolace nebude dotčena.

6.6. POVRCHY VNĚJŠÍ

Fasáda objektu se skládá ze zateplovacího systému s např. akrylátovou tenkovrstvou omítkou v zrnitosti 1,5 mm v barevném provedení dle návrhu architekta. Soklová část bude opatřena marmolitovou stěrkou. Dále dojde k provedení zednického zapravení po výměně oken a dveří tak, aby se toto zapravení co nejlépe přiblížilo původnímu stavu.

V místech, kde dochází k odpadu omítky bude provedeno otlučení odchlípnutých omítek a provedení nového podkladu pro zateplovací systém.

6.7. POVRCHY VNITŘNÍ

Je navrženo provedení zednického zapravení v rámci výměny oken včetně přeštukování.

6.8. VÝPLNĚ OTVORŮ

Bude provedena výměna výplní otvorů za nová plastová nebo dřevěná okna vícekomorového profilu, s vyztužením vloženými uzavřenými ocelovými pozink. profily s tloušťkou stěny vyztužného profilu min. 2 mm. Vícekomorový systém bude s dvojitým těsněním a dvojitým dorazem a mikroventilací, štěrbinovým větráním (ovládaným přes páku). Celoobvodové kování bude s antikorozivní úpravou. Veškeré kování je součástí dodávky okna - bezpečnostní celoobvodové s antikorozivní vrstvou, kliky a panty budou v barvě vnitřních rámu – barevná - dle výběru investora. Otevírání okna musí být navrženo tak, aby bylo možné otevřít okno z podlahy. Okna budou otvíravá a sklápěcí (příp. pevně zasklená). Součinitel prostupu tepla celého okna max. $U = 1,2 \text{ W m}^{-2} \text{ K}^{-1}$ nebo menší. Součinitel prostupu tepla dvojskla $U = 1,1 \text{ W m}^{-2} \text{ K}^{-1}$. Koeficient průvzdušnosti $i = 1,0$ nebo lepší. Barva z vnější strany: barevná - dle výběru investora. Barva z vnitřní strany: barevná - dle výběru investora. Vnitřní parapet – plastový

tl. 30mm s přední oblou hranou „kolmým nosem“ délky cca 50 mm. Parapet bude součástí dodávky oken. Vnější parapet – lakovaný plech nebo dtto stávající okna. Šířka plechu bude zvolena vzhledem k uvažované fasádě a finálnímu povrchu cca 250 mm. Rozměr plechu bude upřesněn po přeměření parapetu po osazení okenního rámu. Plech bude kotven na příponky rozmístěné ve vzdálenostech 400 – 500 mm. Součástí dodávky bude lešení, doprava, montáž, stavební připomoci. Součástí dodávky oken bude veškeré potřebné vypěnění rámu vůči konstrukcím, kotevní prvky a potřebné vytmelení silikonovým tmelem vůči parapetům. Vypěněné spáry budou z vnitřní strany překryty plastovou krycí lištou v barvě rámu – barevná - dle výběru investora – ta bude součástí dodávky okna. Konečné tvarové řešení detailů oken a prosklených výplní bude odsouhlaseno projektantem po předložení vzorků dodavatelem. Veškerá okna budou dodána a certifikována jako systém včetně všech systémových detailů, kotevních profilů, pomocných výztužných profilů, ukončujících lišt atp. Dodávku bude provádět celou jedna specializovaná firma s oprávněním od výrobce použitých materiálů resp. nositele systému.

Veškeré barevné řešení, způsoby členění a příslušenství k výplním otvorů je na výběru investora resp. architekta.

6.9. KLEMPÍŘSKÉ PRÁCE

Veškeré klempířské prvky oplechování (nové parapety u oken, oplechování okapu, atiky, dešťové svody) budou provedeny z titanzinku tl. 0,7mm. Stávající dešťové svody budou renovovány popřípadě budou nahrazeny novými dle původních průměrů včetně kompletního příslušenství a lapačů, aby došlo k dokonalému napojení na dešťovou kanalizaci.

6.10. NATĚRAČSKÉ PRÁCE

Veškeré kovové prvky, které budou natírány, budou odmaštěny vhodným detergentem, očištěny a otryskány na Sa 2 1/2, opatřeny 2 x základním nátěrem o tl. vrstvy 110 µm. a dvojnásobným syntetickým nátěrem finálním o tl. vrstvy 50 µm. Celková předepsaná tl. suchého nátěrového systému je 160µm.

Renovace zámečnických prvků, které budou natírány, budou odmaštěny vhodným detergentem, očištěny a otryskány na Sa 2 1/2, opatřeny 3 x základním nátěrem o tl. vrstvy 110 µm. a dvojnásobným syntetickým nátěrem finálním o tl. vrstvy 50 µm. Celková předepsaná tl. suchého nátěrového systému je 160 µ.

7. OSTATNÍ PRÁCE

Stávající orientační desky, vypínače a svítidla budou před provedením kontaktního zateplovacího systému demontovány, bude provedeno jejich nastavení dle tl. zateplení a po provedení zateplení budou opět namontovány. Dále bude provedeno nastavení trubek stávajících vyústění výdechů a to např. PVC trubkami v daných průměrech. Tyto nastavovací části pak budou ukončeny novými plastovými mřížkami v barvě bílé nebo dle požadavku investora a budou mít ochranu proti hmyzu.

V rámci úprav dojde pouze k určité redukci zasklených ploch a úpravě vstupu dle návrhu architekta, kdy bude stávající závětrří nově zastřešeno lehkou konstrukcí např. makrolon.

Dále je doporučeno provést sondy k ujištění stavu podzákladí, aby bylo možné zjistit příčinu vzniku trhlin v parapetním zdivu. Na základě tohoto zjištění by pak byl řešen další postup sanace např. injektáž základové půdy, rozšíření a prohloubení stávajících základů, odvod spodní vody drenážemi apod.

8. OZNAČENÍ VÝROBKŮ V PROJEKTU

V případě, že jsou ve výkazu výměr a další navazující dokumentaci uvedeny u navrhovaných výrobků a řešení odkazy na obchodní firmy, názvy nebo jména a příjmení, specifická označení zboží a služeb, která platí pro určitou osobu, popřípadě její organizační složku, odkazy na patenty a vynálezy, užité vzory, průmyslové vzory, ochranné známky nebo označení původu, jedná se ve smyslu §44

odst. 9 zákona č.137/2006 Sb. o zadávání veřejných zakázek o referenční resp. srovnatelný výrobek nebo řešení, které určují nejnižší standard kvality. V případě, že uchazeč nabídne řešení nebo produkty od jiného výrobce, plně odpovídá za splnění všech parametrů určených tímto projektem a zároveň přejímá veškerou odpovědnost za koordinaci se všemi navazujícími systémy a profesemi. Případná nutná úprava prováděcího projektu z důvodu uvažovaných záměn bude provedena na náklady uchazeče.

V Pardubicích 6/2014

Vypracoval : Petr Popelka

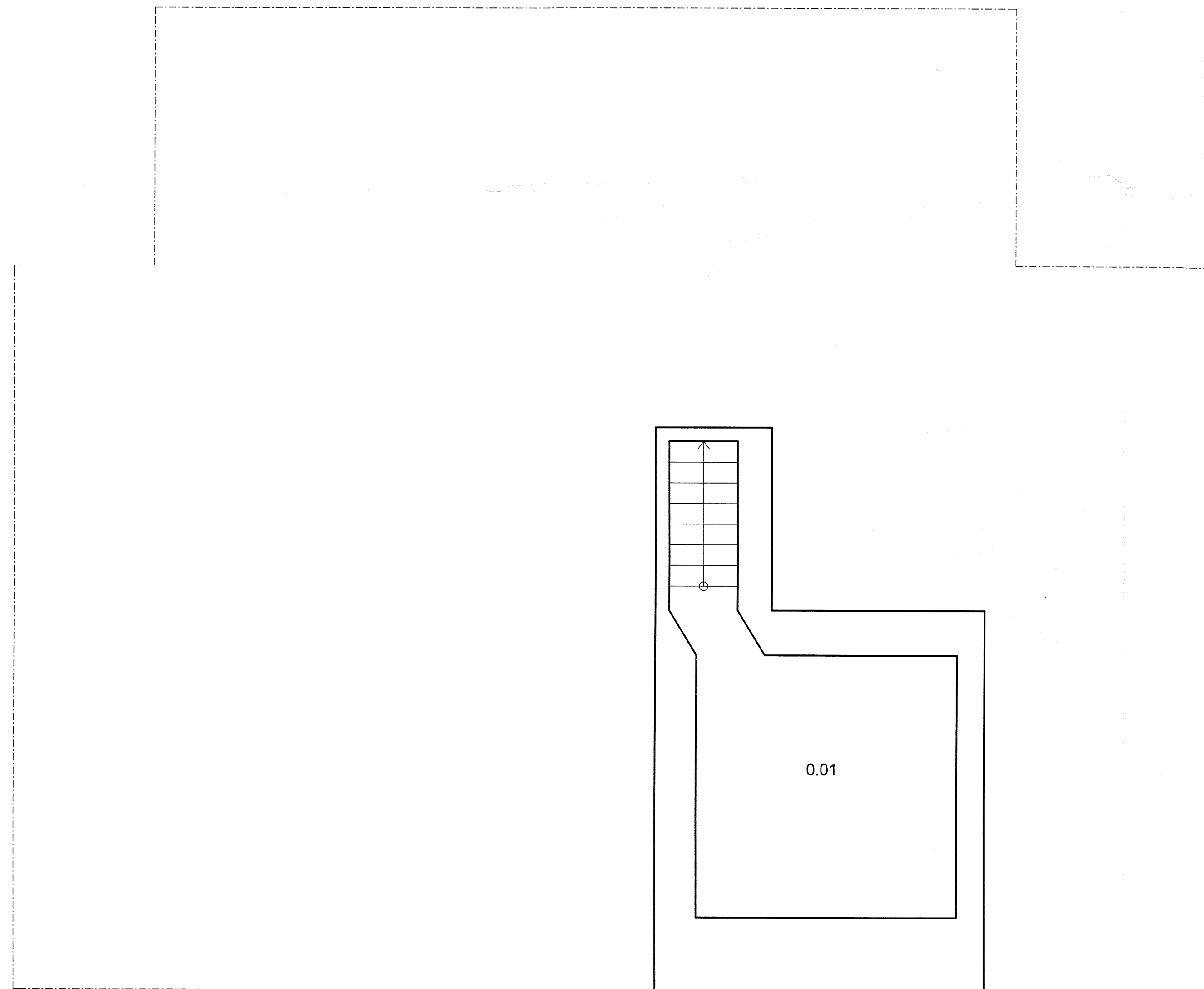

LEGENDA MÍSTNOSTÍ

OZNAČENÍ MÍSTNOSTI	POPIS MÍSTNOSTI	m2	PODLAHOVÁ KRYTINA
0.01	sklep	14,5	

LEGENDA MATERIÁLU

	STÁVAJÍCÍ ZDIVO
--	-----------------

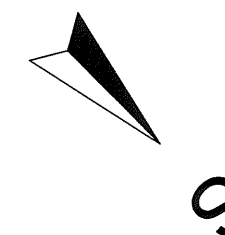

HLAVNÍ ARCHITEKT	VYPRACOVAL	INVESTOR	
Petr Popelka	Petr Popelka	VRANOV 16 257 22	
NOVÝ STAV OBJEKTU PŮDORYS 1.PP		FORMÁT	A2
OBECNÍ ÚŘAD		MĚŘÍTKO 1:50	Č. VÝKRESU 1

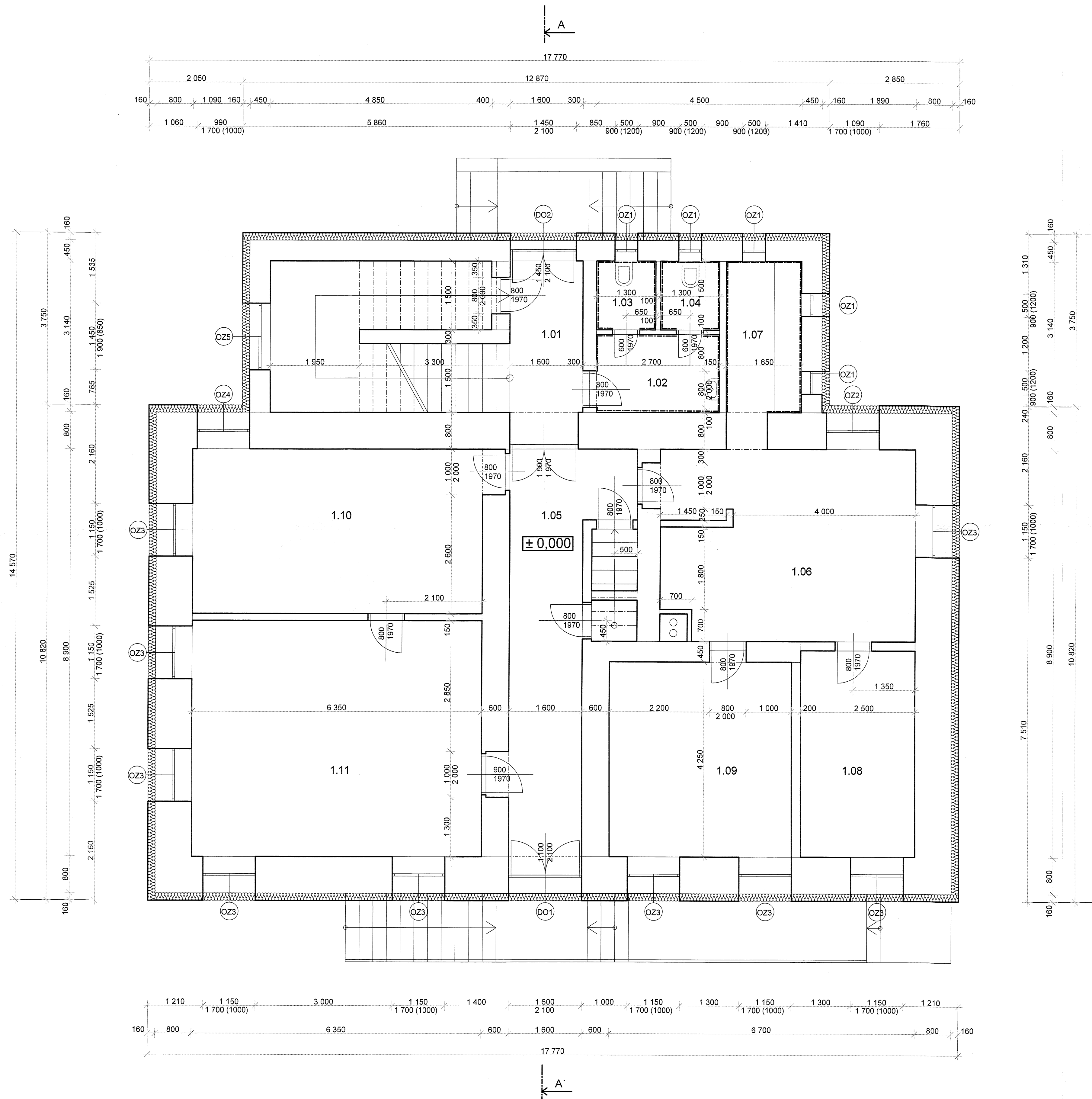

LEGENDA MÍSTNOSTÍ

OZNAČENÍ MÍSTNOSTI	POPIS MÍSTNOSTI	m2	PODLAHOVÁ KRYTINA
1.01	chodba	5,3	
1.02	WC - předsíň	5,6	
1.03	WC	2,0	
1.04	WC	2,0	
1.05	chodba	16,1	
1.06	sekretářka	23,1	
1.07	kuchyně	5,45	
1.08	místostarosta	11,2	
1.09	starosta	17,0	
1.10	zasedací místnost	17,0	
1.11	společenská místnost	32,7	

LEGENDA MATERIÁLU

- STÁVAJÍCÍ ZDIVO
- Zateplení fasády bude provedeno kontaktní izolací z polystyrenových desek s lambdou 0,039 a nižší tl. 160 mm

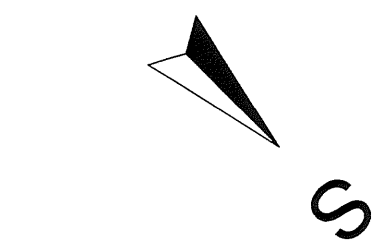

HLAVNÍ ARCHITEKT Petr Popelka	VYPRACOVAL Petr Popelka	INVESTOR VRANOV 16 257 22
NOVÝ STAV OBJEKTU PŮDORYS 1.NP		FORMÁT A2
OBECNÍ ÚŘAD		MĚŘÍTKO 1:50 Č. VÝKRESU 2

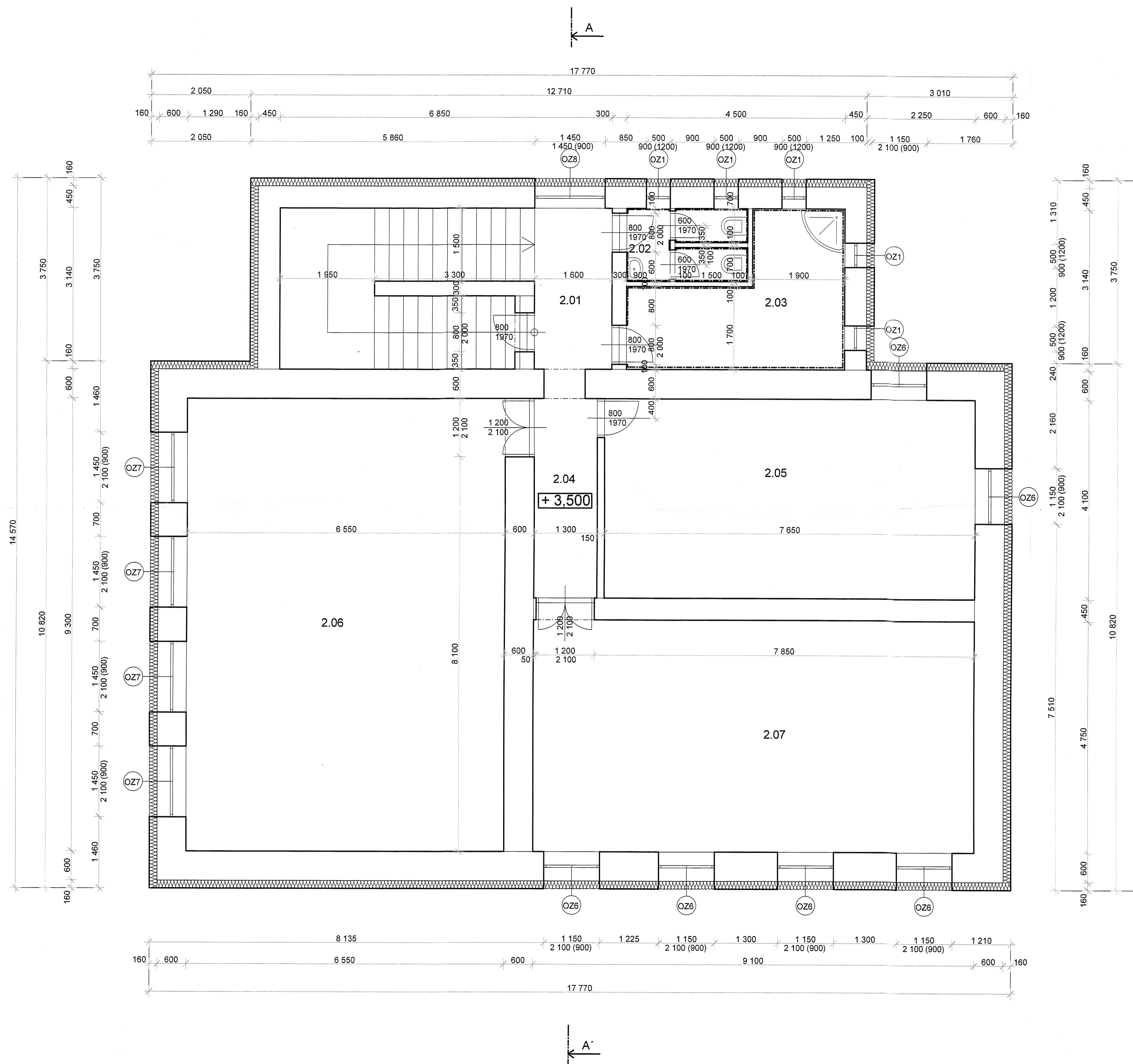

LEGENDA MÍSTNOSTÍ

OZNAČENÍ MÍSTNOSTI	POPIS MÍSTNOSTI	m2	PODLAHOVÁ KRYTINA
2.01	chodba	5,3	
2.02	WC	3,75	
2.03	umývárna	10,7	
2.04	chodba	5,4	
2.05	archiv-hasiči	31,4	
2.06	sklad	61,0	
2.07	knihovna	43,3	

LEGENDA MATERIÁLU



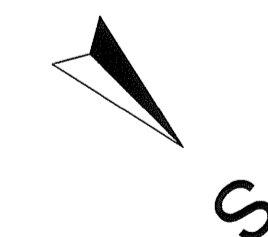

- STÁVAJÍCÍ ZDIVO
- Zateplení fasády bude provedeno kontaktní izolací z polystyrenových desek s lambdou 0,039 a nižší tl. 160 mm

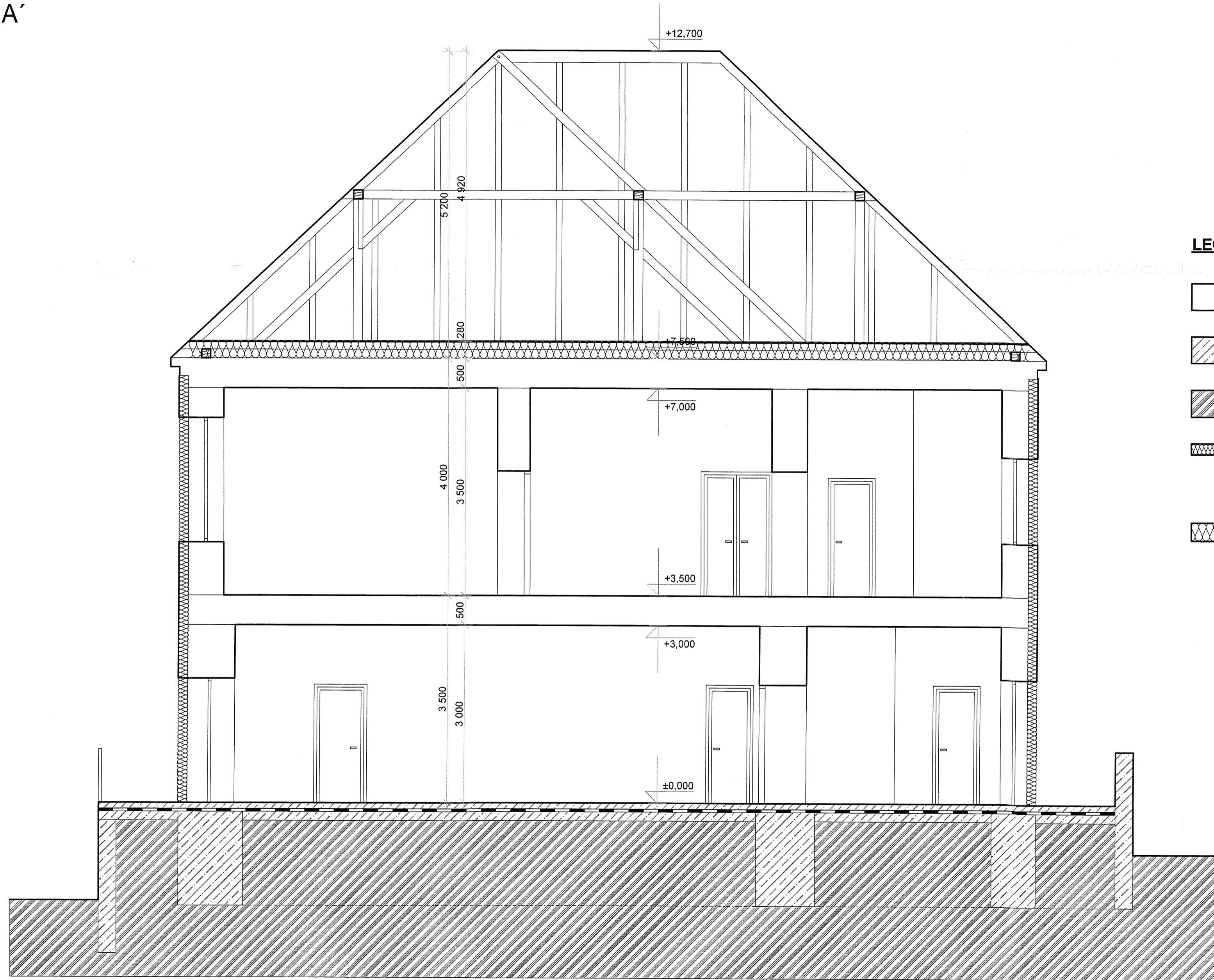

HLAVNÍ ARCHITEKT Petr Popelka	VYPRACOVAL Petr Popelka	INVESTOR VRANOV 16 257 22
NOVÝ STAV OBJEKTU PŮDORYS 2.NP		FORMÁT A2
OBCENÍ ÚŘAD		MĚŘÍTKO 1:50
		Č. VÝKRESU 3

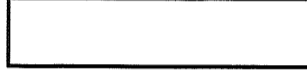

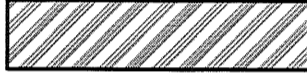
LEGENDA MATERIÁLU

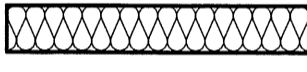
-  STÁVAJÍCÍ ZDIVO
-  BETON PROSTÝ
-  ZEMINA PŮVODNÍ
-  Zateplení fasády bude provedeno kontaktní izolací z polystyrenových desek s lambdou 0,039 a nižší tl. 160 mm
-  Zateplení podlahy půdy bude provedeno deskami z minerální vlny tl. 280 mm s maximálním deklarovaným součinitelem tepelné vodivosti ID= 0,036 W/m.K

HLAVNÍ ARCHITEKT	VYPRACOVAL	INVESTOR	
Petr Popelka	Petr Popelka	VRANOV 16 257 22	
NOVÝ STAVOBEKTU ŘEZ A - A'		FORMÁT	A2
OBECNÍ ÚŘAD		MĚŘÍTKO 1:50	Č. VÝKRESU 4

NOVÝ STAV OBJEKTU

POHLED JIHOZÁPADNÍ

M 1:50



HLAVNÍ ARCHITEKT	VYPRACOVAL	INVESTOR	
Petr Popelka	Petr Popelka	VRANOV 16 257 22	
NOVÝ STAV OBJEKTU POHLED JIHOZÁPADNÍ		FORMÁT	A2
OBECNÍ ÚŘAD		MĚŘÍTKO 1:50	Č. VÝKRESU 5

POHLED SEVEROVÝCHODNÍ

M 1:50



HLAVNÍ ARCHITEKT	VYPRACOVAL	INVESTOR	
Petr Popelka	Petr Popelka	VRANOV 16 257 22	
NOVÝ STAV OBJEKTU POHLED SEVEROVÝCHODNÍ		FORMÁT	A2
OBECNÍ ÚŘAD		MĚŘÍTKO	Č. VÝKRESU
		1:50	6

NOVÝ STAV OBJEKTU

POHLED SEVEROZÁPADNÍ

M 1:50



HLAVNÍ ARCHITEKT	VYPRACOVAL	INVESTOR	
Petr Popelka	Petr Popelka	VRANOV 16 257 22	
NOVÝ STAV OBJEKTU POHLED SEVEROZÁPADNÍ		FORMÁT	A2
OBCNÍ ÚŘAD		MĚŘITKO 1:50	Č. VÝKRESU 7

NOVÝ STAV OBJEKTU

POHLED JIHOVÝCHODNÍ

M 1:50

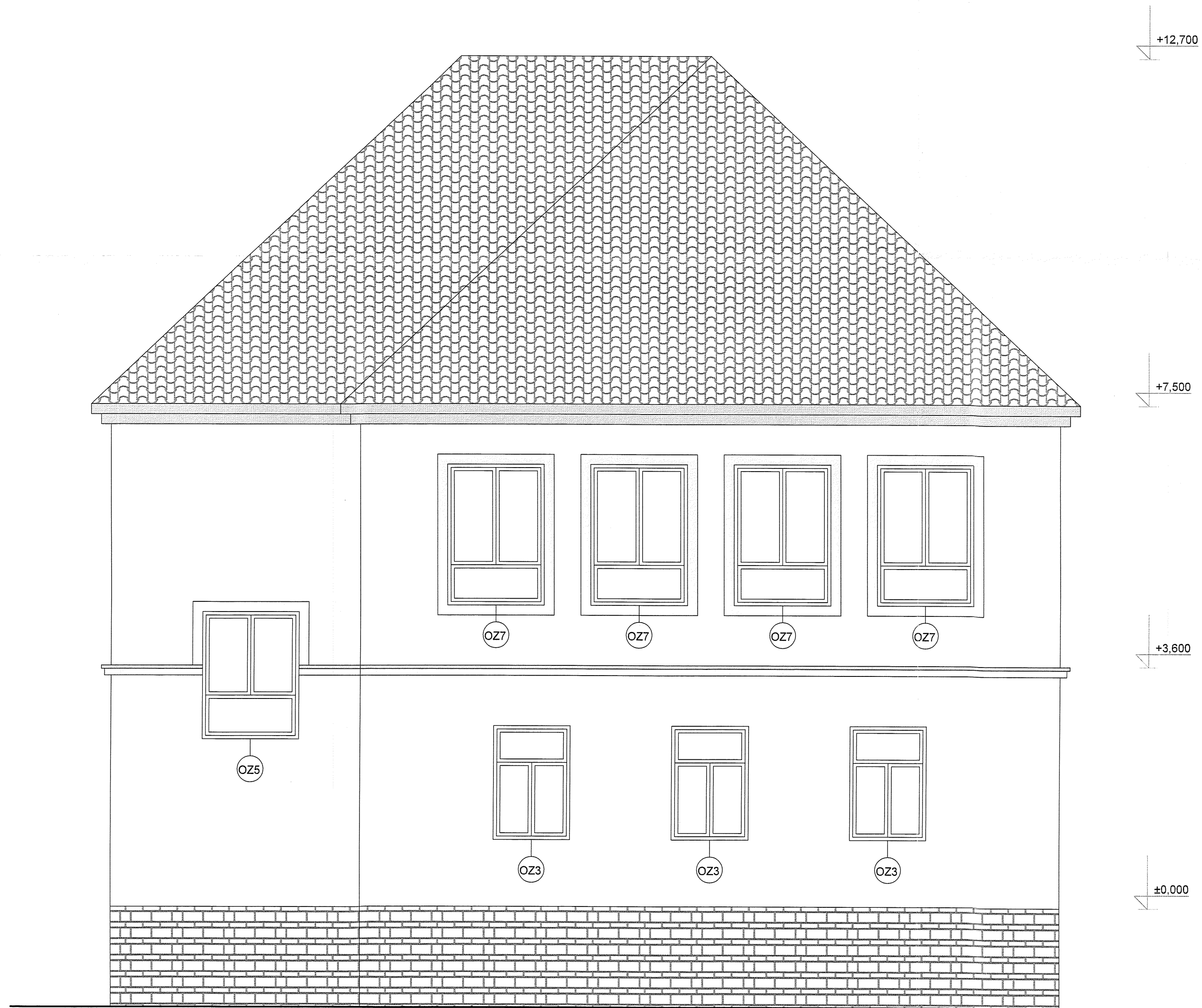

HLAVNÍ ARCHITEKT	VYPRACOVAL	INVESTOR	
Petr Popelka	Petr Popelka	VRANOV 16 257 22	
NOVÝ STAV OBJEKTU POHLED JIHOVÝCHODNÍ		FORMÁT	A2
OBECNÍ ÚŘAD		MĚŘÍTKO 1:50	Č. VÝKRESU 8

VÝPIS MĚNĚNÝCH VÝPLNÍ OTVORŮ NA AKCI ZATEPLENÍ OBECNÍHO ÚŘADU – OBEC VRANOV

Číslo a název pozice:

Obrázek pozice:

Popis pozice:

01: Okno 1 x O 500 x 900 mm 10 ks

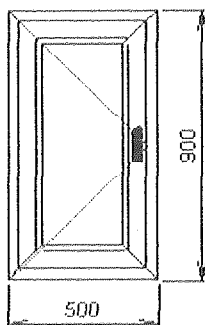

Typ profilu: Profilový systém 1.

Barva rámu: (ext./int.): barevná - dle požadavku investora oboustr

Barva křídla: (ext./int.): barevná - dle požadavku investora oboustr

Kování: Dle technické zprávy projektu

Použitá skla a výplně pozice:

4/16/4 ČIRÉ U=1,0

02: Okno 1 x OS-štr. 1 090 x 1 700 mm 1 ks

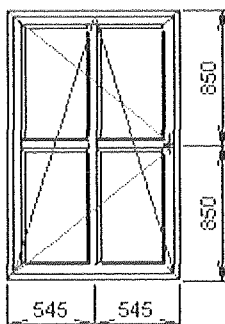

Typ profilu: Profilový systém 1.

Barva rámu: (ext./int.): barevná - dle požadavku investora oboustr

Barva křídla: (ext./int.): barevná - dle požadavku investora oboustr

Kování: Dle technické zprávy projektu

Použitá skla a výplně pozice:

4/16/4 ČIRÉ U=1,0

03: Okno 1 x OS-štr. 1 150 x 1 700 mm 9 ks

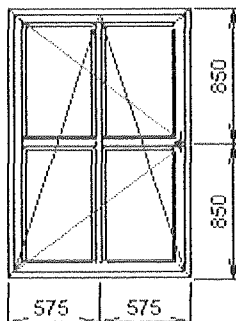

Typ profilu: Profilový systém 1.

Barva rámu: (ext./int.): barevná - dle požadavku investora oboustr

Barva křídla: (ext./int.): barevná - dle požadavku investora oboustr

Kování: Dle technické zprávy projektu

Použitá skla a výplně pozice:

4/16/4 ČIRÉ U=1,0

04: Okno 1 x O, 1 x P, 1 x OS-štr. 990 x 1 700 mm 1 ks

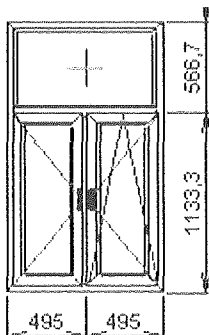

Typ profilu: Profilový systém 1.

Barva rámu: (ext./int.): barevná - dle požadavku investora oboustr.

Barva křídla: (ext./int.): barevná - dle požadavku investora oboustr.

Kování: Dle technické zprávy projektu

Použitá skla a výplně pozice:

4/16/4 ČIRÉ U=1,0

05: Okno 1 x O, 1 x S, 1 x OS-štr. 1 450 x 1 900 mm 1 ks

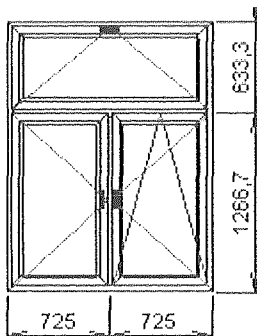

Typ profilu: Profilový systém 1.

Barva rámu: (ext./int.): barevná - dle požadavku investora oboustr.

Barva křídla: (ext./int.): barevná - dle požadavku investora oboustr.

Kování: Dle technické zprávy projektu

Použitá skla a výplně pozice:

4/16/4 ČIRÉ U=1,0

06: Okno 1 x O, 1 x S, 1 x OS-štr. 1 150 x 2 100 mm 6 ks

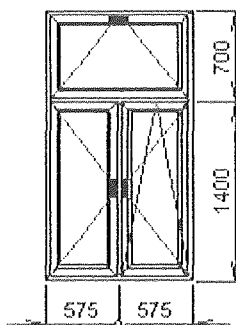

Typ profilu: Profilový systém 1.

Barva rámu: (ext./int.): barevná - dle požadavku investora oboustr.

Barva křídla: (ext./int.): barevná - dle požadavku investora oboustr.

Kování: Dle technické zprávy projektu

Použitá skla a výplně pozice:

4/16/4 ČIRÉ U=1,0

07: Okno 1 x OS-štr. 1 450 x 2 100 mm 4 ks

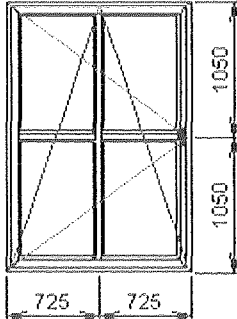

Typ profilu: Profilový systém 1.

Barva rámu: (ext./int.): barevná - dle požadavku investora oboustr.

Barva křídla: (ext./int.): barevná - dle požadavku investora oboustr.

Kování: Dle technické zprávy projektu

Použitá skla a výplně pozice:

4/16/4 ČIRÉ U=1,0

08: Okno 1 x OSh, 1 x Ov 1 450 x 1 450 mm 1 ks

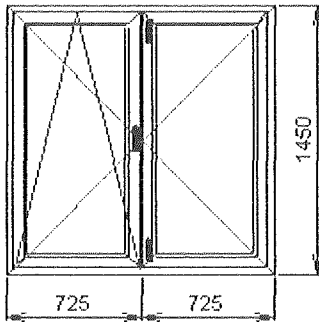

Typ profilu: Profilový systém 1.

Barva rámu: (ext./int.): barevná - dle požadavku investora oboustr.

Barva křídla: (ext./int.): barevná - dle požadavku investora oboustr.

Kování: Dle technické zprávy projektu

Použitá skla a výplně pozice:

4/16/4 ČIRÉ U=1,0

09: Dveře 1 x P, 1 x OS-štr. 1 600 x 2 100 mm 1 ks

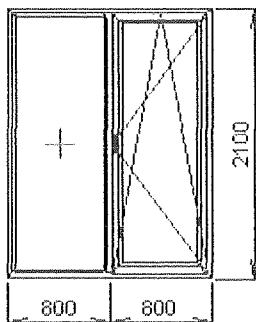

Typ profilu: Profilový systém 1.

10: Dveře 1 x P, 1 x OS-štr. 1 450 x 2 100 mm 1 ks

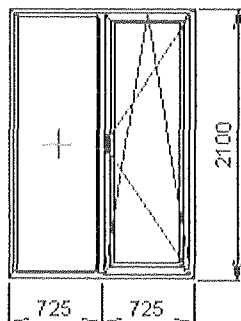

Typ profilu: Profilový systém 1.

**VŠECHNY ROZMĚRY BUDOU OVĚŘENY PŘED PROVÁDĚNÍM NA STAVBĚ !
TENTO VÝKRES NENAHAZUJE VÝROBNÍ DOKUMENTACI !
V PŘÍPADĚ DVEŘÍ BUDE DODÁVKA ŘEŠENA V NÁVAZNOSTI NA POŽÁRNĚ BEZPEČNOSTNÍ
ŘEŠENÍ STAVBY, KTERÁ JE NADŘAZENA VÝKAZU VÝROBKŮ !**

Výměna výplní otvorů za nová plastová bude provedena z vícekomorového profilů, s vyztužením vloženými uzavřenými ocelovými pozink. profily s tloušťkou stěny výztužného profilu min. 2 mm. Vícekomorový systém bude s dvojitým těsněním a dvojitým dorazem a mikroventilací, štěrbínovým větráním (ovládaným přes páku). Celobvodové kování bude s antikorozivní úpravou. Veškeré kování je součástí dodávky okna - bezpečnostní celobvodové s antikorozní vrstvou, kliky a panty budou v barvě vnitřních rámu - barevná - dle výběru investora. Otevírání okna musí být navrženo tak, aby bylo možné otevřít okno z podlahy. Okna budou otevíravá a sklápěcí (příp. pevně zasklená). Součinitel prostupu tepla celého okna max. $U = 1,2 \text{ W m}^{-2} \text{ K}^{-1}$ nebo menší. Součinitel prostupu tepla dvojskla $U = 1,1 \text{ W m}^{-2} \text{ K}^{-1}$. Koeficient průvzdušnosti $i = 1,0$ nebo lepší. Barva z vnější strany: barevná - dle výběru investora. Barva z vnitřní strany: barevná - dle výběru investora. Vnitřní parapet - plastový tl. 30mm s přední oblou hranou „kolmým nosem“ délky cca 50 mm. Parapet bude součástí dodávky oken. Vnější parapet - lakovaný plech nebo dtto stávající okna. Šířka plechu bude zvolena vzhledem k uvažované fasádě a finálnímu povrchu cca 250 mm. Rozměr plechu bude upřesněn po přeměření parapetu po osazení okenního rámu. Plech bude kotven na příponky rozmístěné ve vzdálenostech 400 - 500 mm. Součástí dodávky bude lešení, doprava, montáž, stavební připomoci. Součástí dodávky oken bude veškeré potřebné vypěnění rámu vůči konstrukcím, kotevní prvky a potřebné vytmelení silikonovým tmelem vůči parapetům. Vypěnění spáry budou z vnitřní strany překryty plastovou krycí lištou v barvě rámu - barevná - dle výběru investora - ta bude součástí dodávky okna. Konečné tvarové řešení detailů oken a prosklených výplní bude odsouhlaseno projektantem po předložení vzorků dodavatelem. Veškerá okna budou dodána a certifikována jako systém včetně všech systémových detailů, kotevních profilů, pomocných výztužných profilů, ukončujících lišt atp. Dodávku bude provádět celou jedna specializovaná firma s oprávněním od výrobce použitých materiálů resp. nositele systému.

V Pardubicích 06/2014

Vypracoval : Petr Popelka